



by Schneider Electric

Installationshandbuch Schienenset für Easy-UPS-Online-Rack-Serie

Wichtige Sicherheitsinformationen

Lesen Sie die Anweisungen sorgfältig durch, und machen Sie sich mit dem Gerät vertraut, bevor Sie versuchen, es zu installieren, zu bedienen, zu reparieren oder zu warten. In diesem Dokument bzw. auf dem Produkt sind hin und wieder die folgenden speziellen Hinweise zu sehen, die Sie vor potenziellen Gefahren warnen oder Ihre Aufmerksamkeit auf Informationen richten sollen, die eine Vorgehensweise verdeutlichen oder vereinfachen.



Wenn zusätzlich zu einem Produktsicherheitskennzeichen mit einem Gefahren- oder Warnhinweis dieses Symbol zu sehen ist, wird auf eine elektrische Gefahr hingewiesen, die bei Nichtbeachtung der gegebenen Anweisungen zu Verletzungen führen kann.



Dies ist ein Alarmsymbol. Es warnt Sie vor potenziellen Verletzungsgefahren. Beachten Sie alle Sicherheitshinweise, die auf dieses Symbol folgen, um mögliche schwere oder tödliche Verletzungen zu verhindern.

⚠ GEFAHR

GEFAHR Zeigt eine gefährliche Situation an, die bei Nichtvermeidung zu einer tödlichen oder schweren Verletzung führt.

⚠ WARNUNG

WARNUNG Zeigt eine gefährliche Situation an, die bei Nichtvermeidung zu einer tödlichen oder schweren Verletzung führen könnte.

⚠ ACHTUNG

ACHTUNG Zeigt eine gefährliche Situation an, die bei Nichtvermeidung zu einer kleinen oder mittleren Verletzung führen könnte.

HINWEIS

HINWEIS zeigt Verfahren an, die nicht mit Verletzungen in Verbindung stehen.

Produktbeschreibung

Diese Schienensets eignen sich ideal für die Montage von Easy UPS in einem Rack. Diese Schienensets können Geräte mit Abmessungen bis 43 cm und einer Breite bis 45 cm unterstützen. SRVRK1 kann Geräte mit einem maximalen Gewicht von 60 kg, SRVRK2 kann Geräte mit einem Gewicht von bis zu 100 kg unterstützen.

Lieferumfang

Die Verpackung ist wiederverwertbar; bitte bewahren Sie sie zur Wiederverwendung auf oder entsorgen Sie sie sachgemäß.

SRVRK1

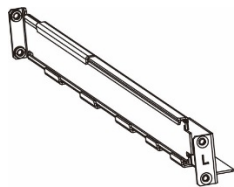

(1)
Linker Schienengleiter

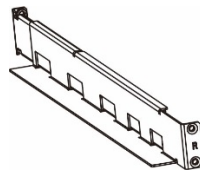

(1)
Rechter Schienengleiter



(1)
Bedienungsanleitung

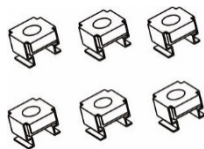

(6)
Käfigmutter



(4)
Befestigungsbolzen



(8)
M6-Schrauben

SRVRK2

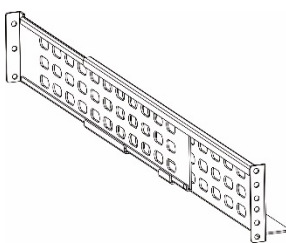

(1)
Linker Schienengleiter

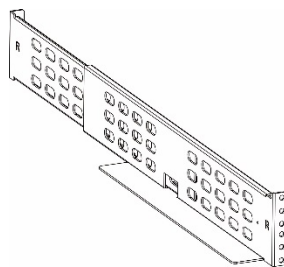

(1)
Rechter Schienengleiter



(1)
Bedienungsanleitung

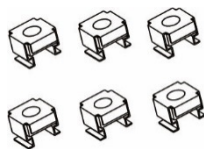

(6)
Käfigmutter

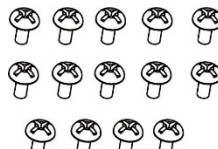

(14)
M6-Schrauben

Installation

SRVRK1 installieren

Bitte befolgen Sie die nachstehenden Schritte zur Installation des SRVRK1.

1. Stecken Sie 4 Befestigungsmuttern in die folgenden Positionen der Schienengleiter. Achten Sie darauf, sie sicher zu fixieren. Ziehen Sie dann beide Enden der Schienengleiter auseinander und platzieren Sie sie in einem Gehäuse. Achten Sie darauf, dass der Zugabstand der Tiefe des Rack-Gehäuses entspricht, und platzieren Sie die Befestigungsbolzen in den entsprechenden Löchern an den Stützsäulen. Beispiel: Wenn das Rack-Gehäuse 700 mm tief ist, ziehen Sie die Schienengleiter bitte 700 mm auseinander.

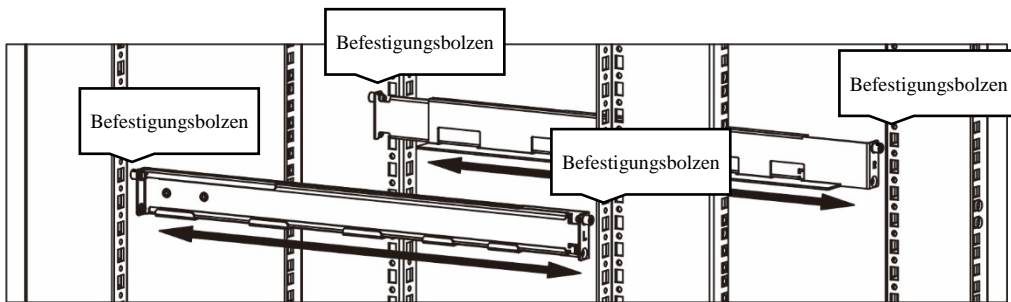

2. Montieren Sie die Schienengleiter mit 4 M6-Schrauben im Gehäuse. Siehe nachstehendes Diagramm.

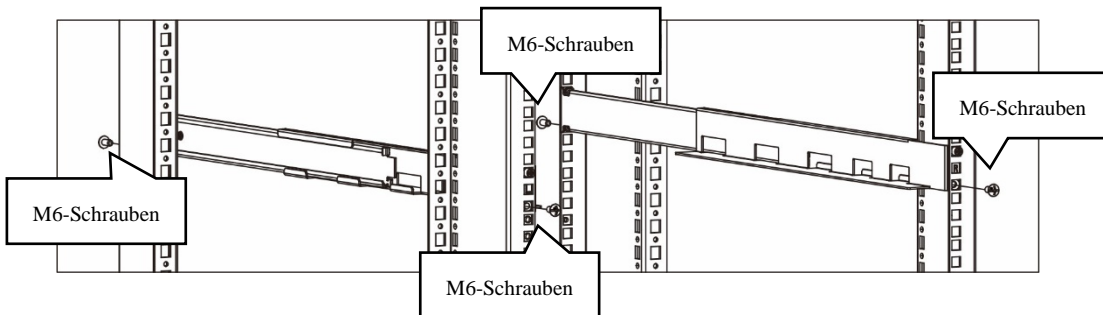

3. Platzieren Sie entsprechend der USV-Höhe 6 Muttern an den geeigneten Positionen.

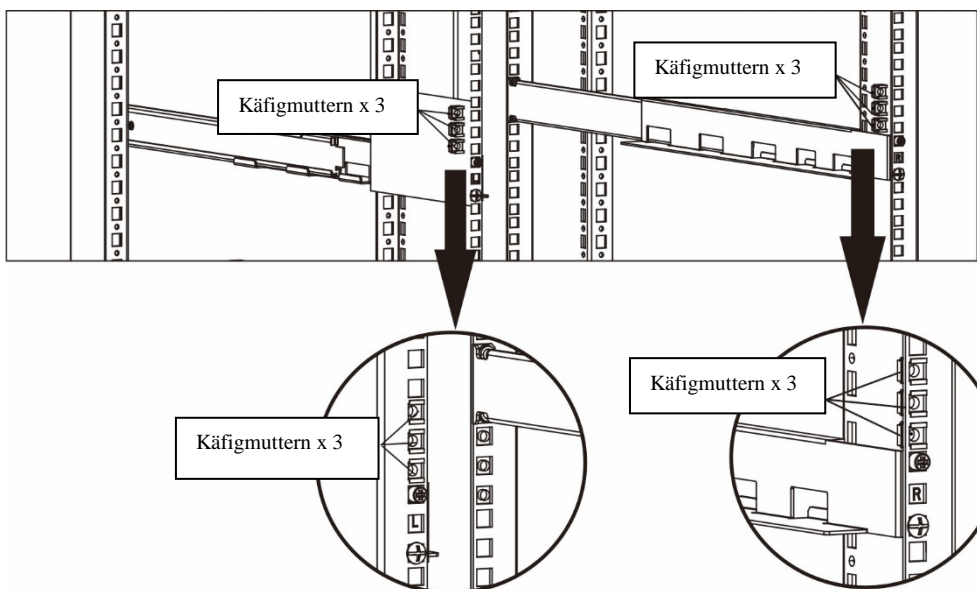

4. Platzieren Sie die USV mit montierten Ohren an der Schienenstütze.

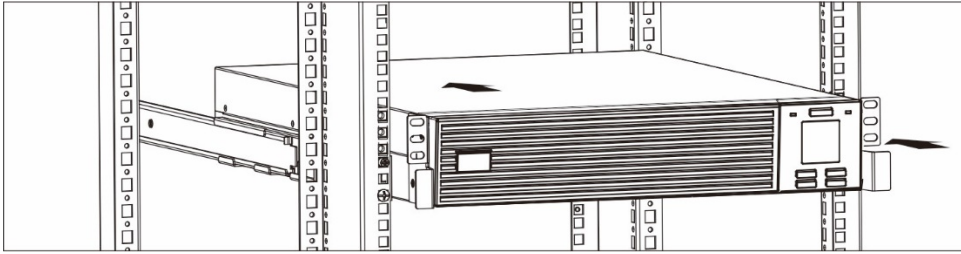

5. Fixieren Sie die USV mit 4 Schrauben.

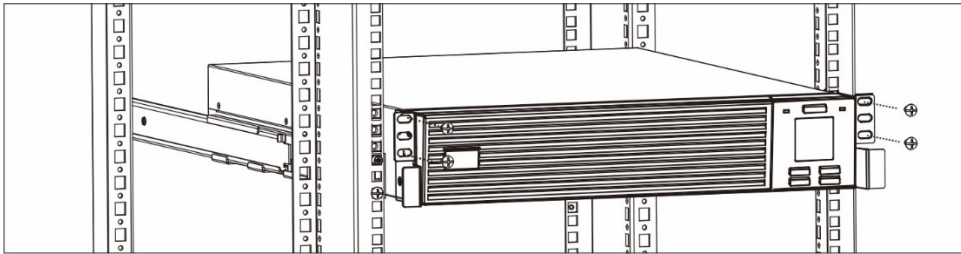

6. Damit ist die Montage abgeschlossen.

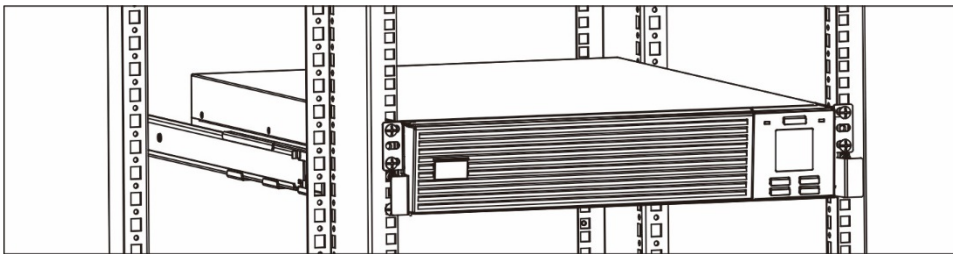

SRVRK2 installieren

Bitte befolgen Sie die nachstehenden Schritte zur Installation des SRVRK2.

1. Montieren Sie die rechten und linken Schienengleiter mit 4 Schrauben an der Vorderseite. Siehe nachstehendes Diagramm.

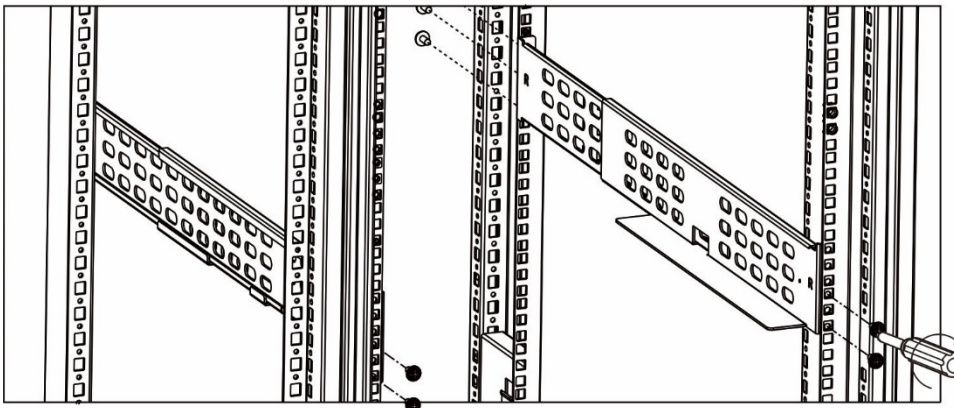

2. Montieren Sie die Schienengleiter mit 4 Schrauben an der Rückseite. Siehe nachstehendes Diagramm.

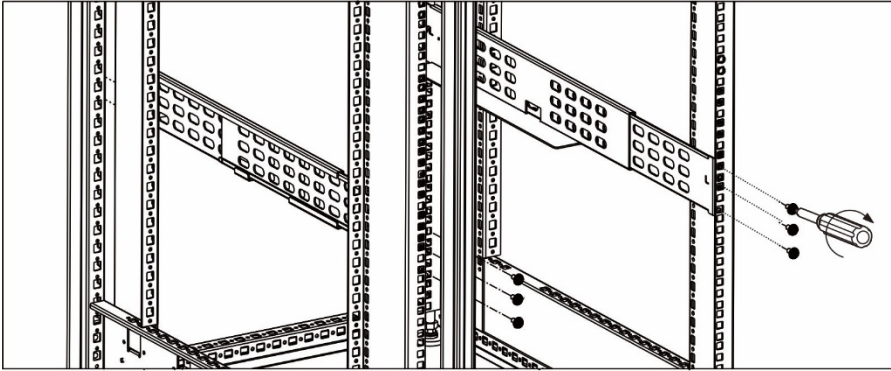

3. Platzieren Sie die Muttern entsprechend der USV-Höhe an den geeigneten Positionen.

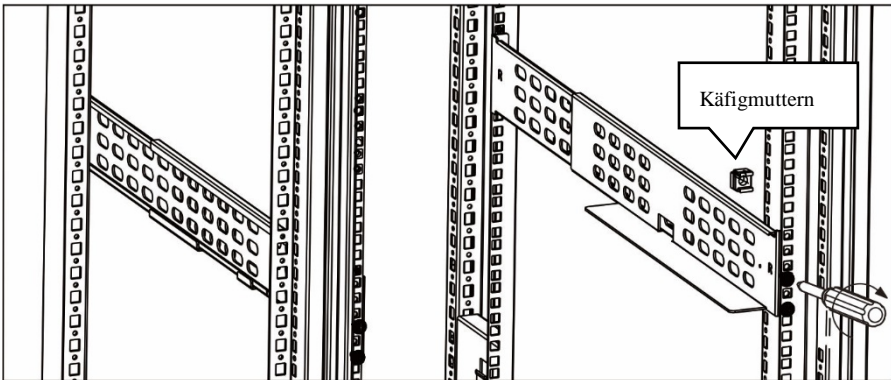

4. Platzieren Sie die USV auf den Schienenstütze und fixieren Sie sie mit Schrauben.

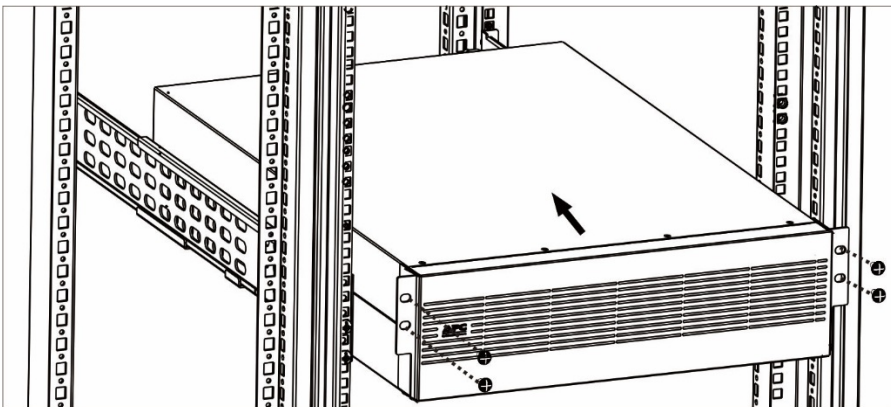

5. Damit ist die Montage abgeschlossen.

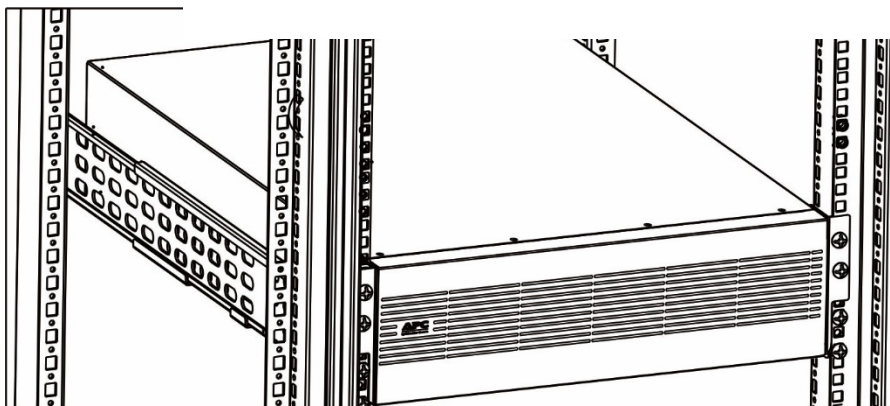

APC by Schneider Electric – weltweiter Kundendienst

APC by Schneider Electric bietet für dieses und für andere Produkte kostenlosen Kundendienst. Dazu bestehen folgende Möglichkeiten:

- Über die Website von APC by Schneider Electric – hier finden Sie entsprechende Dokumente in der APC by Schneider Electric-Knowledgebase und können Anfragen einreichen.
 - **www.apc.com** (Unternehmenszentrale)
Auf der lokalisierten APC by Schneider Electric-Website des gewünschten Landes können Sie Informationen zur Kundenunterstützung in der entsprechenden Sprache abrufen.
 - **www.apc.com/support/**
Weltweiter Kundendienst über Abfragen der APC by Schneider Electric Knowledge Base sowie mittels e-Support.
- Sie können ein Kundendienstzentrum von APC by Schneider Electric telefonisch oder per E-Mail kontaktieren.
 - Lokale, länderspezifische Support Center finden Sie unter **www.apc.com/support/contact** für Kontaktinformationen.

Informationen dazu, wie Sie den lokalen Kundendienst kontaktieren können, erhalten Sie von dem APC by Schneider Electric-Repräsentanten oder Fachhändler, bei dem Sie das APC by Schneider Electric-Produkt erworben haben.