

CS540A™

Schnurloses Headset-System

Bedienungsanleitung

Inhalt

Willkommen	3
Lieferumfang	4
Grundlagen zu Basisstation und Headset	5
Zubehör	6
Anpassen des Headsets	7
Ändern der Headset-Konfiguration	7
Linker Ohrbügel	7
Kopfbügel	8
Positionierung des Headsets	9
Anschluss Ihres Festnetztelefons	10
Netzanschluss	10
Aufladen des Headsets	10
Anschluss und Konfiguration Ihres Festnetztelefons	11
Festnetztelefon (Standard)	11
Prüfen der Konfiguration und Tätigen eines Testanrufs	12
Festnetztelefon + HL10-Telefonhörer-Lifter (getrennt erhältlich)	13
Festnetztelefon + EHS-Kabel	16
Positionieren der Basisstation	16
Headset	17
Headsets-Regler	17
Sprechzeit	17
Akku	18
Stummschaltung des Headsets beim Telefonieren	18
Anpassen der Headset-Lautstärke	19
Basisstation	20
Telefon-Taste an der Basisstation und Schalter	20
Anmeldetaste	20
Breitband-/Schmalbandschalter	21
Automatische Anrufannahme	21
Tägliche Benutzung	23
Tätigen eines ausgehenden Anrufs	23
Annehmen eines eingehenden Anrufs	23
Konferenzen mit bis zu drei zusätzlichen Headsets	23
Fehlerbehebung	24
Headset	24
Festnetztelefon	24

Willkommen

Vielen Dank, dass Sie sich für den Kauf eines Plantronics-Produkts entschieden haben. Diese Anleitung enthält Hinweise zur Installation und zum Gebrauch des schnurlosen Headset-Systems CS540A.

Die Broschüre [Wichtige Sicherheitshinweise](#) enthält wichtige Sicherheitsinformationen, die Sie vor der Installation oder Verwendung des Produkts beachten sollten.

Lieferumfang

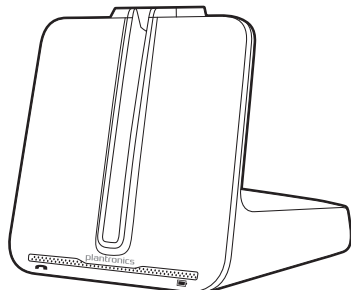

Stromquelle

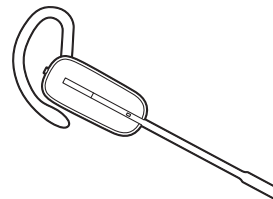

Headset mit vorinstalliertem Akku,
Ohrstöpsel und Ohrbügel



Kopfbügel

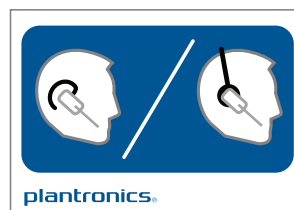

Trageanleitungskarte



Ohrstöpsel und Ohrbügel in anderen Größen

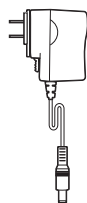

Netzteil

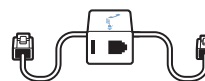

Telefonschnittstellenkabel

Grundlagen zu Basisstation und Headset

Basisstation-Überblick

VORDERSEITE

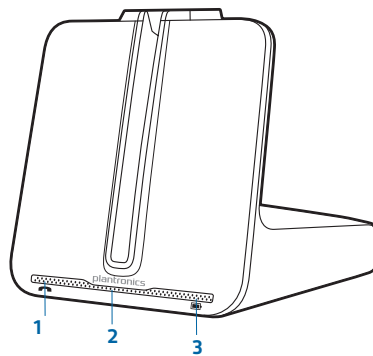

RÜCKSEITE

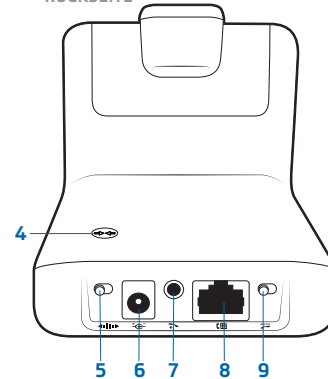

UNTERSEITE

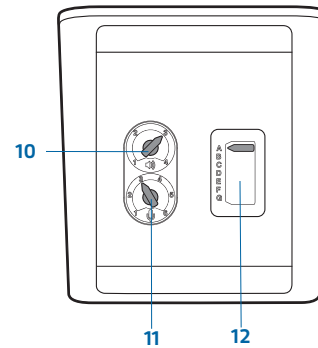

- 1 Anrufs-/Stummschaltungs-LED
 - 2 Ein-Status-/Anmelde-LED
 - 3 Lade-LED
 - 4 Anmeldetaste
 - 5 Schmalband-/Breitbandschalter
 - 6 Stromanschlussbuchse
 - 7 Telefonhörer-Lifter/EHS-Kabelanschlussbuchse
 - 8 Telefonschnittstellenkabelbuchse
 - 9 Schalter für die automatische Anrufannahme
 - 10 Hörlautstärkereglер*
 - 11 Sprechlautstärkereglер*
 - 12 Konfigurationsschalter*
- *Für Installationseinstellungen

Headset-Überblick

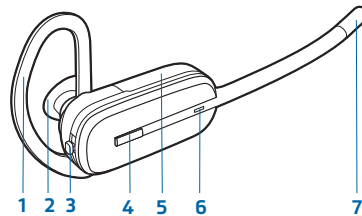

- 1 Ohrbügel
- 2 Ohrstöpsel
- 3 Lautstärke-/Stummschaltungstaste
- 4 Gesprächstaste
- 5 Akkufach-Abdeckung
- 6 Headset-LED
- 7 Mikrofon

Zubehör

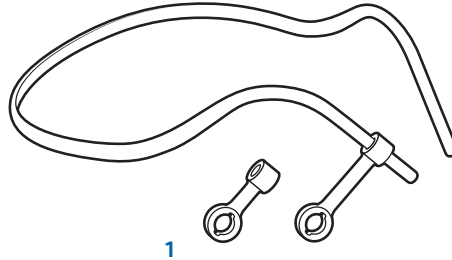

1

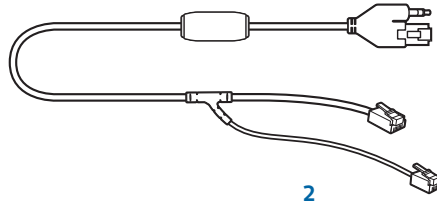

2

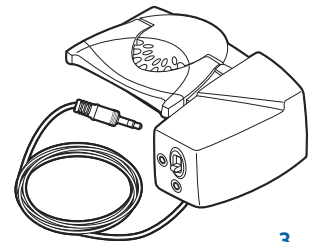

3

- 1 Hinter-Kopf-Bügel** Äußerst leichte und bequeme Tragealternative.
- 2 Electronic Hook Switch-Kabel (EHS)** Hebt den Telefonhörer Ihres Festnetztelefons elektronisch ab. Ermöglicht die Gesprächsannahme/-beendigung mit Ihrem Headset.
- 3 HL10™-Telefonhörer-Lifter** Hebt den Telefonhörer automatisch ab und legt ihn wieder in die Festnetzstation. Ermöglicht die Gesprächsannahme/-beendigung mit Ihrem Headset.

Anpassen des Headsets

Ihr Headset wird in der Tragevariante für das rechte Ohr sowie einem vorinstallierten kleinen Ohrstöpsel und einem mittelgroßen Ohrbügel geliefert. Sie können Ihr Headset auch für das linke Ohr konfigurieren, Ohrstöpsel und Ohrbügel in einer anderen Größe oder den Kopfbügel anbringen.

Ändern der Headset-Konfiguration

- 1 Ziehen Sie den Ohrstöpsel vorsichtig vom Headset. Drehen Sie den Ohrbügel um 90 ° nach unten.

HINWEIS Beim nach unten Drehen des Ohrbügels werden Sie einen Widerstand feststellen; das ist normal.

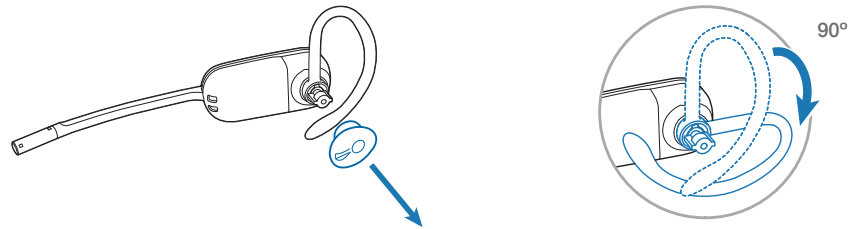

- 2 Entfernen Sie den Ohrbügel vom Headset.

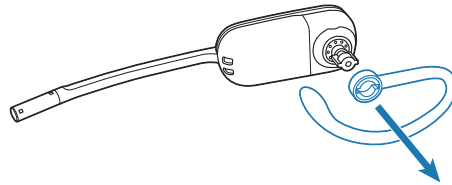

- 3 Um das Headset am rechten Ohr mit einem Ohrbügel oder Ohrstöpsel in einer anderen Größe zu tragen, wählen Sie die gewünschte Größe aus und bringen Sie die Teile in umgekehrter Reihenfolge wie angezeigt an. Achten Sie darauf, dass die Kerbe am Ohrstöpsel in Richtung des Mikrofons zeigt.

Linker Ohrbügel

- 1 Wählen Sie die Ohrbügelgröße aus, die Ihnen am besten passt. Passen Sie den Ohrbügel wie abgebildet an und bringen Sie ihn am Headset an. Achten Sie darauf, dass der Ohrbügel flach am Headset anliegt und drehen Sie den Ohrbügel um 90 ° nach oben.

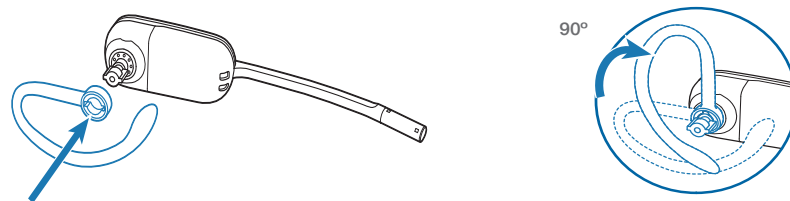

- 2 Wählen Sie die Ohrstöpselgröße aus, die Ihnen am besten passt. Richten Sie den Ohrstöpsel wie abgebildet aus. Die Kerbe muss in Richtung des Mikrofons zeigen. Drücken Sie ihn fest.

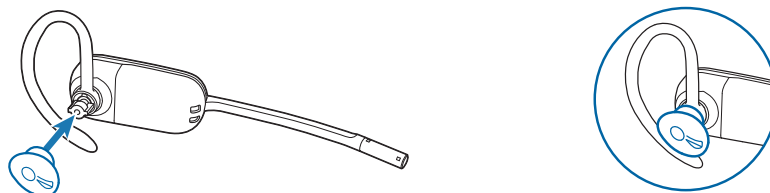

Kopfbügel

Das Headset kann links oder rechts getragen werden.

HINWEIS Entfernen Sie vor Installation des Kopfbügels den Ohrstöpsel und den Ohrbügel vom Headset.

- 1 Richten Sie den Kopfbügel so aus, dass das Headset wie abgebildet angebracht werden kann und bringen Sie den Kopfbügel am Headset an.

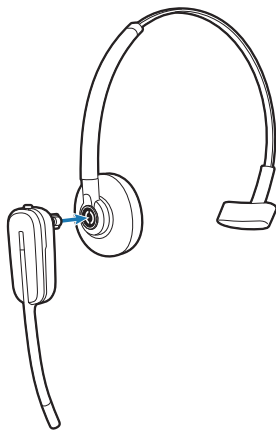

- 2 Drehen Sie das Headset nach oben.

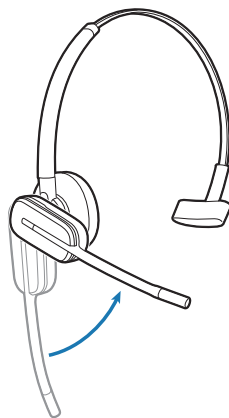

- 3 Um das Headset optimal zu positionieren, drücken Sie es nach innen, so dass sich das Mikrofon nahe am Mundwinkel befindet.

Positionierung des Headsets

Wenn Sie das Headset aufsetzen, muss sich das Mikrofon so nahe wie möglich an Ihrer Wange befinden, ohne diese zu berühren. Sie können die Position des Headsets optimieren, indem Sie die verstellbaren Ohrkissen und dadurch das Mikrofon anpassen.

- 1 Setzen Sie das Headset auf und schieben Sie es hinter Ihr Ohr. Stecken Sie anschließend den Ohrstöpsel ein.

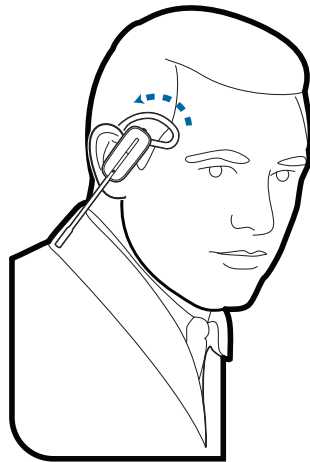

- 2 Halten Sie das Headset an der Basis fest, drücken Sie es nach innen und nach hinten. So können Sie mithilfe des verstellbaren Ohrkissens das Mikrofon näher zu Ihrem Mund bringen. Wenn sich die Basis des Headsets nach hinten bewegt, spüren Sie leichte Klicks, bis sich das Mikrofon nahe an Ihrer Wange befindet.

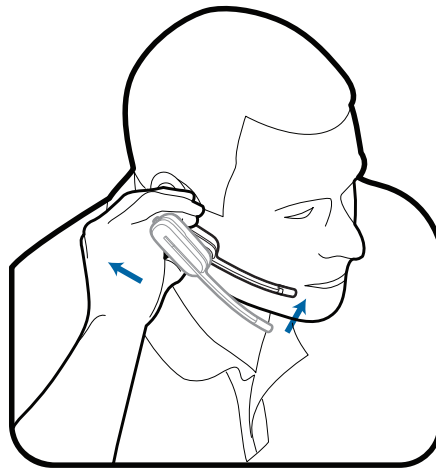

Anschluss Ihres Festnetztelefons

In diesem Abschnitt wird beschrieben, wie Sie die Basisstation mit Ihrem Festnetztelefon verbinden.

Netzanschluss

Stecken Sie ein Ende des Netzteils in die Stromanschlussbuchse auf der Rückseite der Basisstation und das andere Ende in eine Steckdose. Die Netz-LED leuchtet weiß.

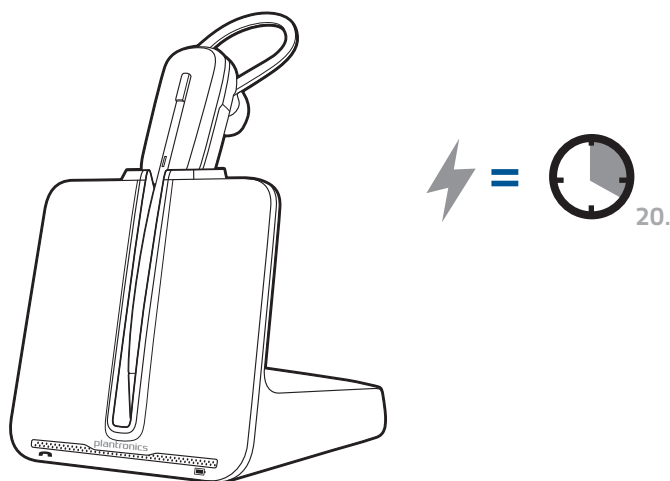
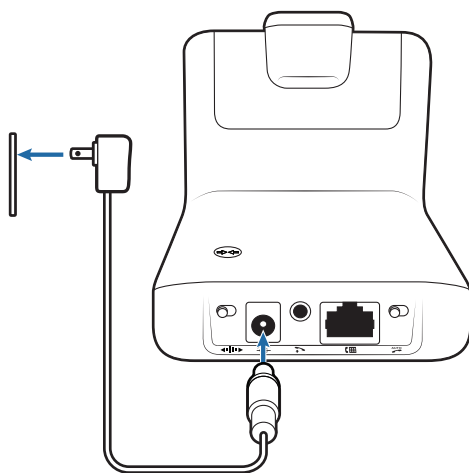

Aufladen des Headsets

Setzen Sie das Headset in die Ladestation ein. Die Lade-LED an der Basisstation blinkt beim Laden grün und leuchtet grün auf, sobald das Headset voll aufgeladen ist. Laden Sie das Gerät mindestens 20 Minuten vor der ersten Anwendung. Es dauert 3 Stunden, bis es vollständig aufgeladen ist.

HINWEIS: Dieses Headset verfügt über einen austauschbaren Akku. Verwenden Sie ausschließlich den von Plantronics mitgelieferten Akku-Typ.

Anschluss und Konfiguration Ihres Festnetztelefons

Für den Anschluss des CS540A an Ihr Festnetztelefon gibt es drei Einstellungsoptionen. Wählen Sie eine der folgenden Optionen aus und fahren Sie fort.

- Festnetztelefon (Standard)
- Festnetztelefon + HL10-Telefonhörer-Lifter (getrennt erhältlich)
- Festnetztelefon + EHS Kabel (getrennt erhältlich)

HINWEIS Wenn Sie ein Standard-Festnetztelefon oder ein Festnetztelefon mit HL10-Telefonhörer-Lifter verwenden, lesen Sie unten weiter. Wenn Sie ein Festnetztelefon mit einem EHS-Kabel verwenden, lesen Sie den Abschnitt **Festnetztelefon + EHS-Kabel** dieser Bedienungsanleitung. Weitere Informationen zur Installation finden Sie in der **Kurzanleitung – EHS**, die mit Ihrem EHS-Kabel geliefert wurde, oder unter plantronics.com/accessories.

Festnetztelefon (Standard)

- 1 Stecken Sie ein Ende des Telefonschnittstellenkabels auf der Rückseite der Basisstation ein.
- 2 Trennen Sie das Spiralkabel des Telefonhörers vom Festnetztelefon und verbinden Sie es mit der Anschlussbuchse des Telefonschnittstellenkabels.
- 3 Stecken Sie das verbleibende Ende des Telefonschnittstellenkabels in den freien Telefonhörer-Anschluss am Festnetztelefon.

HINWEIS Der Hörer Ihres Festnetztelefons funktioniert immer noch; er ist nur anders angeschlossen.

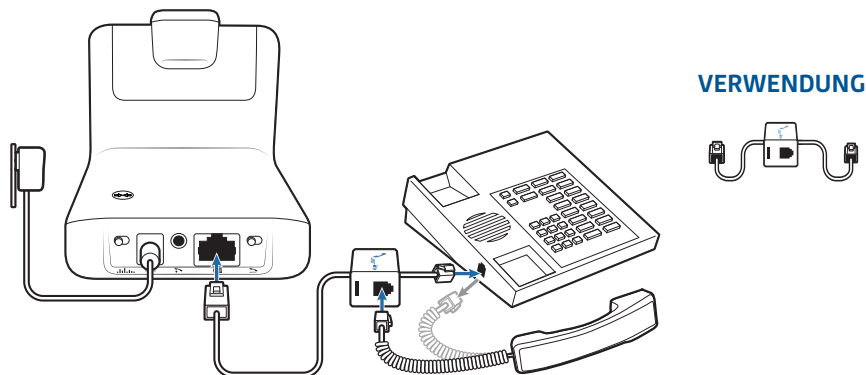

HINWEIS: Falls Ihr Telefon über einen bereits eingebauten Headset-Anschluss verfügt, sollten Sie diesen nur benutzen, wenn Sie den HL10-Telefonhörer-Lifter nicht einsetzen möchten. Bei dieser Konfiguration müssen Sie sowohl die Headset-Taste Ihres Telefons als auch die Gesprächstaste des Headsets drücken, um Anrufe anzunehmen oder zu beenden.

Prüfen der Konfiguration und Tätigen eines Testanrufs

- 1 Falls Ihr Festnetztelefon über eine Lautstärkeregelung verfügt, stellen Sie diese auf eine mittlere Lautstärke ein.
- 2 Prüfen Sie unten an Ihrer Basisstation, ob die Standardeinstellungen korrekt sind. Stellen Sie außerdem die Lautstärke Ihres Festnetztelefons ein.

Hörlautstärkeregl. (🔊) = 3 und Sprechlautstärkeregl. (🎤) = 3

Konfigurationsschalter = A

Festnetztelefonlautstärke = mittel

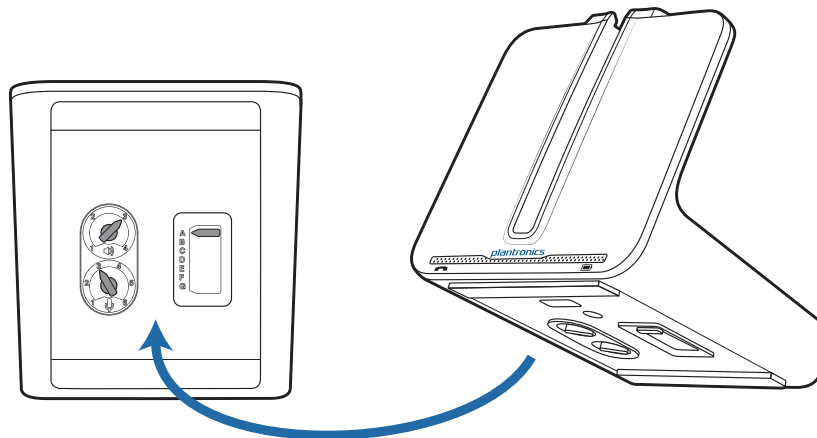

- 3 Heben Sie den Hörer von der Festnetzstation ab.
- 4 Drücken Sie die Gesprächstaste am Headset, während Sie das Headset tragen.
- 5 Falls Sie kein Freizeichen hören, passen Sie den Konfigurationsschalter (A-G) an, bis Sie es hören.

HINWEIS Bei den meisten Telefonen klingen diese Werkseinstellungen am besten.

- 6 Tätigen Sie einen Testanruf vom Festnetztelefon aus. Nehmen Sie bei Bedarf mithilfe der Lautstärkeregelung des Headsets eine Feinabstimmung vor. Sie können auch die Sprech- und Hörlautstärke des Festnetztelefons unten an der Basisstation einstellen.

Festnetztelefon + HL10-Telefonhörer-Lifter (getrennt erhältlich)

HINWEIS Befolgen Sie erst die Schritte oben für das Festnetztelefon (Standard).

- 1 Drücken Sie das Stromkabel des Telefonhörer-Lifters vorsichtig in die Buchse des Telefonhörer-Lifters.

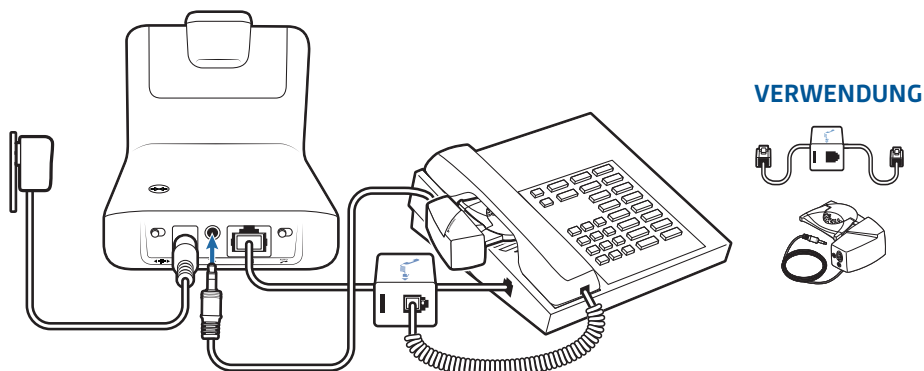

- 2 Schieben Sie, während Sie Ihr Headset tragen, den Arm des Telefonhörer-Lifters unter den Telefonhörer, bis die Lifter-Basis das Telefon seitlich berührt.

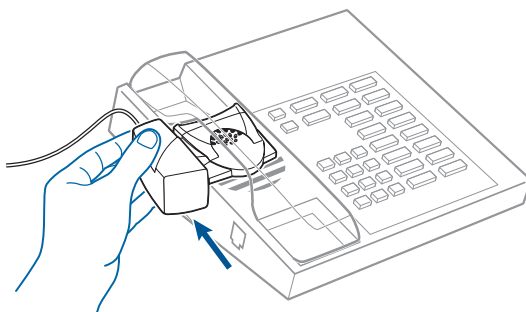

- 3 Schieben Sie den Telefonhörer-Lifter nach oben, bis er beinahe das Hörstück des Telefonhörers berührt.
- 4 Drücken Sie die Gesprächstaste Ihres Headsets, um den Telefonhörer-Lifter zu aktivieren.
- 5 Wenn Sie ein Freizeichen hören, ist die Höhe des Telefonhörer-Lifters richtig eingestellt und benötigt keine weitere Anpassung.
- 6 Entfernen Sie die Schutzstreifen von den drei Klebestreifen an der Unterseite des Telefonhörer-Lifters.
- 7 Bringen Sie den Lifter vorsichtig auf dem Festnetztelefon in der vorher bestimmten Position an.

- 8 Drücken Sie ihn kurz an und kleben Sie ihn somit fest.

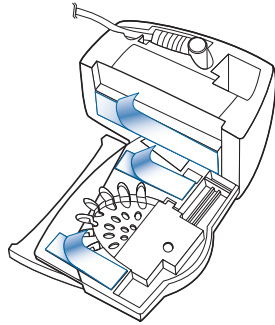

Kein Freizeichen

- 1 Falls Sie kein Freizeichen hören, bringen Sie den Höhenschalter des Telefonhörer-Lifters in die nächst höhere Position.

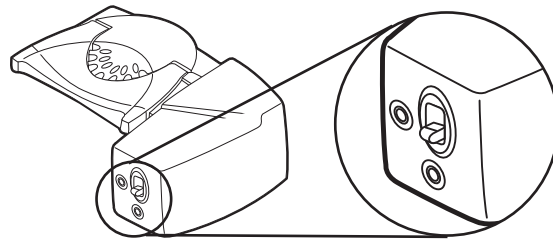

- 2 Wiederholen Sie die Schritte 2 bis 5 oben falls nötig, bis Sie ein Freizeichen hören.
3 Sobald Sie ein Freizeichen hören, befestigen Sie den Telefonhörer-Lifter wie in den Schritten 6 bis 8 beschrieben.

Zubehör (wenn erforderlich)

Verwenden Sie einen Verlängerungsarm, wenn der Telefonhörer-Lifter zum Ab- und Auflegen des Telefonhörers zusätzliche Stabilität benötigt.

Verlängerungsarm

- 1 Bringen Sie den Verlängerungsarm am Telefonhörer-Lifter an.
- 2 Stabilisatoren können rechts und links angebracht werden. Platzieren Sie die Stabilisatoren am Hörer so, dass Sie das Telefon gut erreichen können.

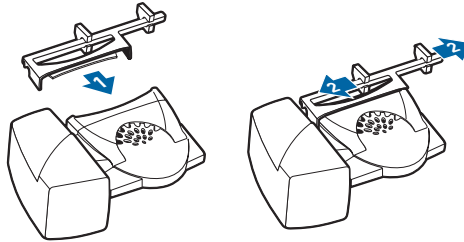

Klingelton-Mikrofon

Verwenden Sie das Klingelton-Mikrofon nur, wenn sich der Telefonlautsprecher nicht direkt unter dem Telefonhörer befindet.

- 1 Entfernen Sie die Abdeckung der Buchse für das Klingelton-Mikrofon auf der Rückseite des Hörers.
- 2 Schließen Sie den Stecker des Klingelton-Mikrofons an.
- 3 Positionieren Sie das Klingelton-Mikrofon über dem Telefonlautsprecher. Befestigen Sie es mit Klebeband.

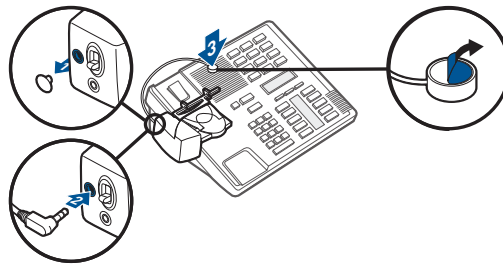

Nur bei Nortel-Telefonen

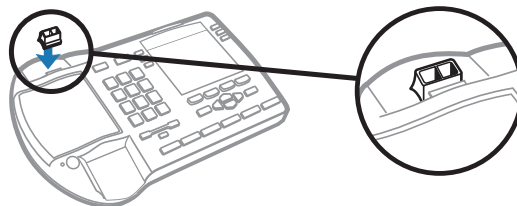

Festnetztelefon + EHS-Kabel

- 1 Stecken Sie ein Ende des EHS-Kabels in die Basisstation und das andere in das Festnetztelefon ein, wie in der „Kurzanleitung – EHS-Adapter“ beschrieben.

HINWEIS Weitere Informationen zur Installation finden Sie in der *Kurzanleitung – EHS*, die mit Ihrem EHS-Kabel geliefert wurde, oder unter plantronics.com/accessories.

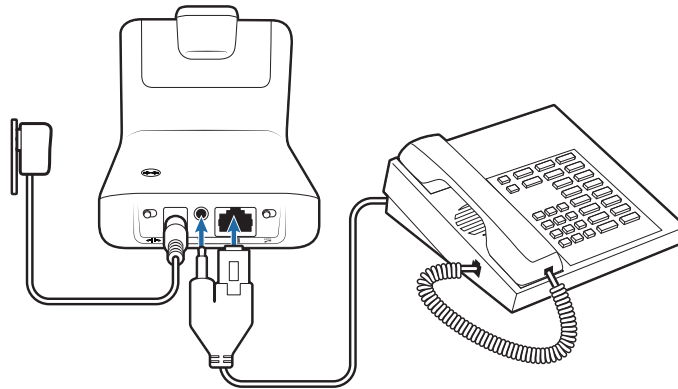

Positionieren der Basisstation

Der empfohlene Mindestabstand zwischen Festnetztelefon und Basisstation beträgt ca. 15 cm.

Der empfohlene Mindestabstand zwischen Basisstation und Computer beträgt ca. 30 cm. Eine falsche Positionierung kann zu Störgeräuschen und Interferenzen führen.

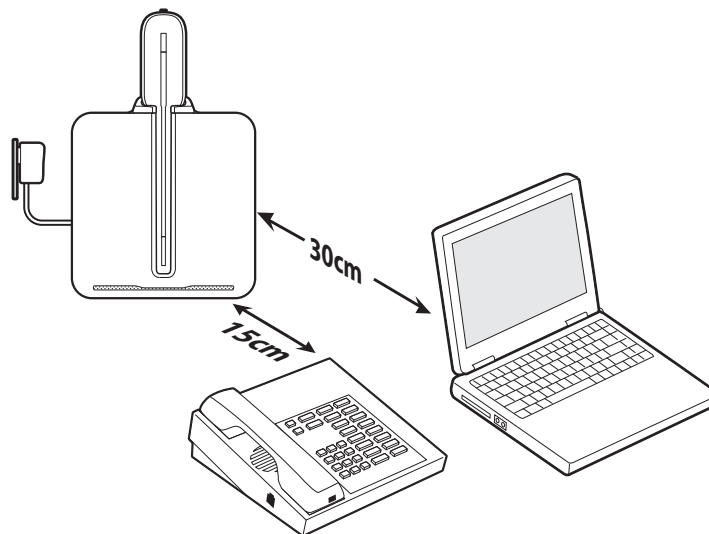

Ihr Headset

Lesen Sie diesen Abschnitt, nachdem Sie Ihr Headset konfiguriert und Ihr Festnetztelefon angeschlossen haben. Hier erfahren Sie mehr über die Funktionen des Headsets, die Bedienung und vieles mehr.

Headsets-Regler

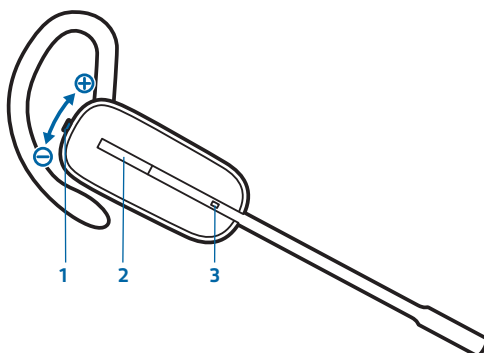

1 Lautstärke-/Stummschaltungstaste	<i>In dieser Tabelle werden die Lautstärkereglere beschrieben, wenn Sie das Headset rechts tragen. Die Lautstärkereglere sind vertauscht, wenn Sie das Headset links tragen.</i>
Lautstärke erhöhen	Drücken Sie die Taste zum Erhöhen der Lautstärke.
Lautstärke verringern	Drücken Sie die Taste zum Verringern der Lautstärke.
Stummschaltung/Aufhebung der Stummschaltung	Drücken Sie die Lautstärke-/Stummschaltungstaste, um das Headset stummzuschalten bzw. die Stummschaltung aufzuheben.
2 Gesprächstaste	
Anruf tätigen, entgegennehmen, beenden	Drücken Sie kurz die Gesprächstaste.
3 Headset-LED	Blinkt bei Verwendung weiß.



WICHTIG Verwenden Sie zu Ihrer eigenen Sicherheit Kopfhörer/Headsets nicht über längere Zeit mit hoher Lautstärke. Dies kann zu Gehörschäden führen. Stellen Sie den Ton immer auf gemäßigte Lautstärke ein. Weitere Informationen zu Headsets und zum Schutz des Gehörs finden Sie unter: www.plantronics.de/healthandsafety.

Sprechzeit

Das vollständig aufgeladene CS540A bietet bis zu 6 Stunden Sprechzeit. Die Sprechzeit ist kürzer, wenn das Gerät im Breitbandmodus betrieben oder das Headset durchgängig in großer Entfernung von der Basisstation benutzt wird.

Akku

Dieses Produkt verfügt über einen austauschbaren Akku. Stellen Sie sicher, dass Ersatzakkus den hohen Qualitätsstandards von Plantronics entsprechen und optimale Leistung bieten. Verwenden Sie deshalb nur Ersatzakkus von Plantronics.

Warnung bei niedrigem Akkustand

Wenn Sie gerade telefonieren und der Headset-Akku fast leer ist, weist ein sich alle 15 Sekunden wiederholender tiefer Ton auf einen niedrigen Akkustand hin. Laden Sie das Headset umgehend auf.

Wenn Sie gerade kein Gespräch führen, signalisieren drei tiefe Töne nach Drücken der Gesprächstaste einen kritischen Akkustand. Laden Sie das Headset umgehend auf.

Austauschen des Akkus

Wenn Sie nach langer Nutzung feststellen, dass ein voll aufgeladener Akku nicht mehr lang genug hält, können Sie ihn auswechseln.

- 1 Schieben Sie die Akkufach-Abdeckung nach unten und entfernen Sie sie vom Headset.
- 2 Ziehen Sie den Akku mit Daumen und Zeigefinger aus dem Halterungsclip.
- 3 Fassen Sie den Akkustecker mit Daumen und Zeigefinger und trennen Sie den Stecker und den Akku vom Headset.
- 4 Installieren Sie den neuen Akku, indem Sie die Schritte in umgekehrter Reihenfolge durchführen.

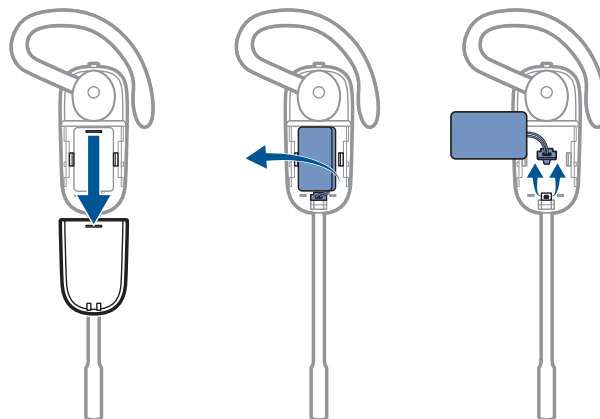

Stummschaltung des Headsets beim Telefonieren

Drücken Sie die Lautstärketaste, um einen Anruf stummzuschalten bzw. die Stummschaltung aufzuheben.

Ist die Stummschaltung aktiviert, leuchtet die Anrufs-/Stummschaltungs-LED an der Basisstation rot und Sie hören drei hohe Töne (Sie können Ihren Gesprächspartner jedoch noch hören).

Anpassen der Headset-Lautstärke

Nehmen Sie eine Feinabstimmung der Headset-Lautstärke vor, indem Sie die Lautstärketaste zur Erhöhung der Lautstärke nach oben bzw. Verringerung der Lautstärke nach unten drücken, wenn Sie das Headset rechts tragen. Wenn Sie das Headset links tragen, machen Sie es umgekehrt: Drücken Sie die Lautstärketaste nach unten, um die Lautstärke zu erhöhen und nach oben, um sie zu verringern.

Über die Lautstärkeregler an der Basisstation lässt sich die eingestellte Lautstärke für das Festnetztelefon anpassen.

Reichweitenwarnungstöne

Wenn Sie beim Telefonieren den Empfangsbereich verlassen, hören Sie drei tiefe Töne. Sobald Sie wieder in Reichweite sind, ertönt ein mittelhoher Ton.

Wenn Sie sich nicht im Empfangsbereich bewegen, werden alle aktiven Anrufe unterbrochen. Sobald Sie sich wieder innerhalb der Reichweite befinden, wird die Verbindung wieder hergestellt. Sollten Sie sich länger als 5 Minuten außerhalb der Reichweite aufhalten, wird das Gespräch automatisch beendet.

Wenn Sie nicht telefonieren, dabei den Empfangsbereich verlassen und die Gesprächstaste drücken, hören Sie einen einzelnen Ton sowie drei tiefe Töne, die anzeigen, dass keine Verbindung hergestellt werden konnte.

Ihre Basisstation

Telefon-Taste an der Basisstation und Schalter

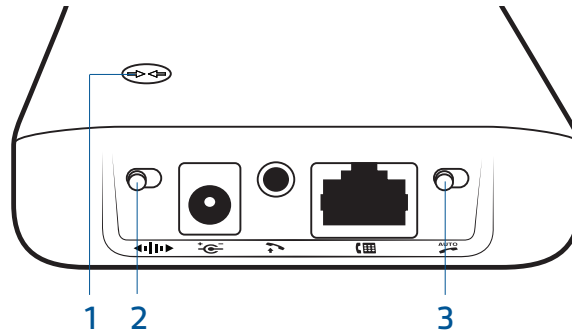

1 Anmeldeleuchte

Das zusammen mit der Basisstation gelieferte Headset ist bei der Basisstation angemeldet (mit dieser verbunden). Wenn Sie jedoch ein neues Headset verwenden möchten oder die Anmeldung Ihres aktuellen Headsets erneut vornehmen müssen, können die beiden Geräte mithilfe der beiden folgenden Methoden miteinander verbunden werden.

Automatische sichere Anmeldung

Wenn das System betriebsbereit ist, wird ein Headset durch Einsetzen automatisch an der Basisstation angemeldet und dadurch zum Haupt-Headset. Die Ein-Status-LED/Anmelde-LED blinkt während des Anmeldevorgangs weiß und leuchtet weiß, sobald die neue Anmeldung erfolgt ist.

Manuelle Over-the-Air-Anmeldung

- 1 Wenn das System betriebsbereit ist und Ihr Headset sich nicht in der Ladestation befindet, halten Sie die Anmeldeleuchte an der Basisstation drei Sekunden gedrückt. Die Leuchtanzeige zur Anmeldung bzw. die Ein-Status-Leuchtanzeige blinkt weiß.
- 2 Halten Sie die Taste zum Erhöhen der Lautstärke am Headset drei Sekunden lang gedrückt, bis die Headset-LED weiß leuchtet. Leuchtet die Ein-Status-LED/Anmelde-LED ausschließlich weiß, sind Headset und Basisstation miteinander verbunden.

HINWEIS Sollte beim Anmeldevorgang nach zwei Minuten eine Zeitüberschreitung auftreten oder die Anmeldung fehlschlagen, erlischt die Anzeige zur Anmeldung drei Sekunden lang und leuchtet danach wieder auf, um den Netzanschluss der Basisstation anzuzeigen. In diesem Fall versuchen Sie die Anmeldung erneut.

Anmeldung beenden

Befindet sich die Basisstation im Anmeldemodus und Sie möchten die Suche nach einem Headset beenden, drücken Sie die Anmeldeleuchte einfach erneut. Die Anmelde-LED an der Basisstation erlischt drei Sekunden lang und leuchtet danach wieder auf, um den Netzanschluss der Basisstation anzuzeigen.

Ein-Status-LED/Anmelde-LED

Status der Basisstation	Ein-Status-LED/Anmelde-LED
Anmeldung des Haupt-Headsets	Blinkt weiß
Haupt-Headset an Basisstation angemeldet	Weiß
Anmeldung eines Headsets zu einer Konferenzschaltung	Blinkt weiß
Aktive Konferenzschaltung mit Gast-Headsets	Blinkt weiß

2 Breitband-/Schmalbandschalter

Das CS540A verfügt über Breitband-Klangqualität, die Stimmen und Ton einen klaren, natürlichen Klang verleiht. Falls Ihr Festnetztelefon über eine Breitband-Klangqualität verfügt, stellen Sie den Breitband-/Schmalbandschalter auf grün für Breitband.

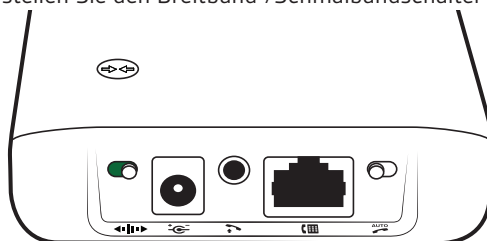

Stellen Sie den Schalter auf rot (Schmalband) für eine längere Lebensdauer des Akkus oder, um die Anzahl der in einem kleinen Bereich einsetzbaren Systeme zu erhöhen.

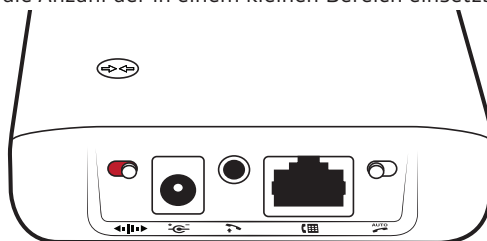

3 Automatische Anrufannahme

Die automatische Anrufannahme erspart eine Tastenbetätigung, um die Funkverbindung zwischen Headset und Basisstation herzustellen. Ist die automatische Anrufannahme auf rot eingestellt, müssen Sie die Gesprächstaste am Headset drücken, um eingehende Anrufe entgegenzunehmen.

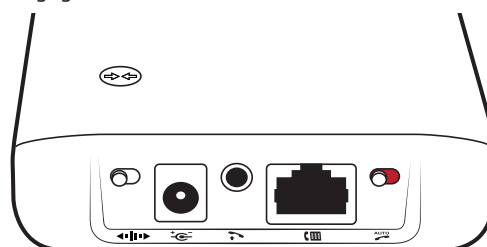

Ist die automatische Anrufannahme auf grün eingestellt, können Sie einen Anruf einfach annehmen, indem Sie das Headset aus der Basisstation nehmen.

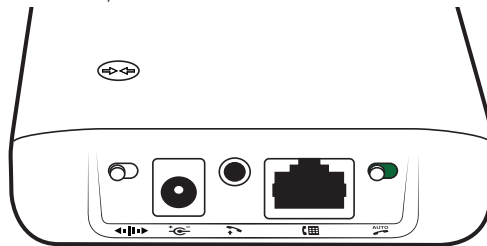

HINWEIS Die automatische Anrufannahme/-beendigung erfordert die Verwendung eines EHS-Kabels oder HL10-Telefonhörer-Lifters. Unter plantronics.com/accessories finden Sie weitere Informationen.

Tägliche Benutzung

Tätigen eines ausgehenden Anrufs

- 1 Drücken Sie beim Tragen Ihres Headsets die Gesprächstaste am Headset.
- 2 Nehmen Sie den Telefonhörer ab. Es ist ein Freizeichen zu hören.

HINWEIS Dieser Schritt erfolgt automatisch, wenn Sie einen Telefonhörer-Lifter oder ein EHS-Kabel verwenden. Weiteres Zubehör finden Sie unter plantronics.com/accessories.

- 3 Wählen Sie die Nummer mit dem Festnetztelefon.
- 4 Drücken Sie, um den Anruf zu beenden, auf die Gesprächstaste am Headset und legen Sie anschließend den Hörer auf.

Annehmen eines eingehenden Anrufs

- 1 Drücken Sie beim Tragen Ihres Headsets die Gesprächstaste am Headset.
- 2 Heben Sie den Telefonhörer ab und sprechen Sie mit Ihrem Anrufer.

HINWEIS Dieser Schritt erfolgt automatisch, wenn Sie einen Telefonhörer-Lifter oder ein EHS-Kabel verwenden. Weiteres Zubehör finden Sie unter plantronics.com/accessories.

- 3 Drücken Sie, um den Anruf zu beenden, auf die Gesprächstaste am Headset und legen Sie anschließend den Hörer auf.

Konferenzen mit bis zu drei zusätzlichen Headsets

Sie können bis zu drei weitere Headsets zu einer laufenden Konferenzschaltung hinzufügen.

Konferenzschaltungen beitreten

Setzen Sie, während die Basisstation über eine aktive Verbindung (Anruf) verfügt, das Gast-Headset in die Ladestation des Hauptbenutzers (dadurch wird das Headset mit der Basisstation verbunden). Sobald die Anmelde-LED an der Basisstation aufhört, weiß zu blinken und weiß bleibt, hört der Benutzer des Haupt-Headsets einen Ton, der anzeigt, dass ein Gast der Konferenzschaltung beitreten möchte. Drücken Sie die Gesprächstaste des Hauptbenutzers, um das Gast-Headset innerhalb von zehn Sekunden anzunehmen. Anderenfalls wird die Beitrittsanfrage beendet und der Gast hört einen Fehlerton in seinem Headset.

Um ein Gast-Headset zu verbinden, das nicht dem Modell des Haupt-Headsets entspricht, drücken Sie die Anmeldetaste an der Basisstation, während die Basisstation über eine aktive Verbindung verfügt. Drücken Sie danach so lange die Taste zur Erhöhung der Lautstärke am Gast-Headset bis die Leuchtanzeige aufleuchtet. Sobald die Anmelde-LED an der Basisstation aufhört, weiß zu blinken und weiß bleibt, ertönt die Anfrage auf einen Beitritt im Haupt-Headset und der Hauptbenutzer muss die Gesprächstaste innerhalb von zehn Sekunden drücken, um den Gast anzunehmen.

Konferenzschaltung beenden

Gast-Headsets können an mehreren Konferenzschaltungen als Gäste teilnehmen. Drücken Sie zum Entfernen eines Gast-Headsets die Anruftaste des Gast-Headsets oder schließen Sie das Headset des Hauptbenutzers an die Ladestation an. Im Haupt-Headset ertönt immer dann ein einzelner Ton, wenn einer der Gäste die Konferenzschaltung verlässt.

Fehlerbehebung

Headset-

Mein Headset ist nicht stabil.

Wenn Sie das Headset aufsetzen, muss sich das Mikrofon so nahe wie möglich an Ihrer Wange befinden, ohne diese zu berühren. Sie können die Position des Headsets optimieren, indem Sie die verstellbaren Ohrkissen und dadurch das Mikrofon anpassen. Siehe [Positionierung des Headsets](#).

Die Sprechzeit ist auch nach vollständiger Aufladung des Akkus deutlich kürzer.

Die Akkus unterliegen dem Memory-Effekt. Informationen zur Bestellung eines Ersatzakkus erhalten Sie beim Plantronics Kundenservice in Deutschland unter der Rufnummer 0800 9323 400, in Österreich unter 0800 242 500 und in der Schweiz unter 0800 932 340. Sie können uns auch unter plantronics.de/support kontaktieren.

Festnetztelefon

Ich kann kein Freizeichen im Headset hören.

Vergewissern Sie sich, dass das Headset aufgeladen ist.
Vergewissern Sie sich, dass das Headset an der Basisstation angemeldet ist. Siehe [Anmeldetaste](#).
Drücken Sie die Gesprächstaste an Ihrem Headset.
Vergewissern Sie sich bei Nutzung eines Telefonhörer-Lifters, dass dieser den Telefonhörer hoch genug anhebt, um die Hörergabel betätigen zu können. Stellen Sie ihn ggf. höher ein.
Passen Sie den Konfigurationsschalter an der Basisstation so lange an, bis ein Freizeichen zu hören ist.
Nehmen Sie eine Feinabstimmung der Hörlautstärke am Headset vor.
Wenn die Lautstärke immer noch zu niedrig ist, passen Sie den Lautstärkereger an der Basisstation entsprechend an.

Ich höre statische Geräusche.

Vergewissern Sie sich, dass der Abstand zwischen Basisstation und PC mindestens 30 cm, der zwischen Basisstation und Telefon mindestens 15 cm beträgt. Sie hören möglicherweise statische Geräusche, wenn Sie sich mit Ihrem Headset am Rand der Reichweite befinden; gehen Sie näher zur Basisstation.

Der Ton ist verzerrt.

Stellen Sie den Sprech- oder Hörlautstärkereger an der Basisstation niedriger ein. Bei den meisten Telefonen ist Stellung 3 optimal.
Wenn Ihr Festnetztelefon über einen Lautstärkereger verfügt, verringern Sie die Lautstärke solange, bis die Verzerrung nicht mehr zu hören ist.
Wenn der Klang immer noch verzerrt ist, stellen Sie die Headset-Lautstärkereger auf einen niedrigeren Wert ein. Sie können die Hörlautstärke auch mithilfe des Lautstärkeregers an der Basisstation verringern.
Vergewissern Sie sich, dass der Abstand zwischen Basisstation und PC mindestens 30 cm, der zwischen Basisstation und Telefon mindestens 15 cm beträgt.

Ich höre über das Headset ein Echo.

Stellen Sie den Hör- und Sprechlautstärkereger an der Basisstation niedriger ein. Bei den meisten Telefonen ist Stellung 3 optimal.
Wenn die Audiolautstärke in dieser Stellung zu gering ist, stellen Sie die Headset-Lautstärkereger auf einen höheren Wert ein.
Wenn Ihre Sprechlautstärke in dieser Stellung für Ihren Gesprächspartner zu niedrig ist, bringen Sie das Headset so an, dass sich das Mikrofon so dicht wie möglich an ihrem Mund befindet.
Stellen Sie den Konfigurationsschalter ein. Die am häufigsten verwendete Stellung ist „A“ (Standardeinstellung).

Meine Gesprächspartner
hören im Hintergrund
Geräusche.

Vergrößern Sie den Abstand zwischen Basisstation und Telefon.
Falls das Netzteil der Basisstation über eine Mehrfachsteckdose
angeschlossen ist, stecken Sie es direkt in die Steckdose an der Wand.

Der Telefonhörer-Lifter
wurde installiert, der
Hörer wird aber nicht
abgehoben.

Stellen Sie sicher, dass das Kabel des Telefonhörer-Lifters fest mit der
entsprechenden Buchse an der Basisstation verbunden ist.



Congratulations!

The product you have just purchased carries the TCO Certified Headsets 2 label. This means that your headset is designed and manufactured according to some of the strictest performance and environmental criteria in the world. The manufacturer of this headset has selected it to be certified to TCO Certified Headsets 2 as a sign of usability, high performance and reduced impact on the natural environment.

Products certified to TCO Certified Headsets 2 are specifically designed for limiting the risk for hearing impairment. The headsets have acoustic limit protection to protect the user from sudden "sound-spikes" caused by interference on the telephone lines.

Other features of TCO Certified Headsets 2:

Ergonomics

- Volume control, individual adjustment and adaptation, replaceable parts and quality durability.

Energy

- Low energy consumption on the charging station.

Emissionen/Strahlung

- Low SAR value. Low electromagnetic fields surrounding the charger.

Ecology

- Product is designed for recycling. Manufacturer must have a certified environmental management system such as EMAS or ISO 14 001
- Restrictions on
 - Chlorinated and brominated flame retardants and polymers
 - Hazardous heavy metals such as cadmium, mercury, hexavalent chromium and lead.

All TCO labelled products are verified and certified by TCO Development, an independent third party labelling organization. For over 20 years, TCO Development has been at the forefront of moving the design of IT equipment in a more user-friendly direction. Our criteria are developed in collaboration with an international group of researchers, experts, users and manufacturers. Since the program's inception, TCO labelled products have grown in popularity and are now requested by users and IT-manufacturers all over the world.

Full specifications and lists of certified products can be found on our homepage – www.tcodevelopment.com



Avoid touching the contacts at the rear of the unit unnecessarily. If operation is interrupted by a static event, power-cycle the product to restore normal functions.

BENÖTIGEN SIE WEITERE HILFE?

plantronics.de/support.

Plantronics Inc.

Gildeweg 7
50354 Hürth
USA

Plantronics BV

Southpoint, Building C
Scorpius 140
2132 LR Hoofddorp
Niederlande

© 2011 Plantronics Inc. Alle Rechte vorbehalten. Der Name Plantronics, das Logo, CS540A und HL10 sind Marken oder eingetragene Marken von Plantronics, Inc. Alle anderen Markennamen sind Eigentum ihrer jeweiligen Besitzer.

Patente US D635.548; D635.962; EM 001792276-0002; 001792276-0003; Patente angemeldet 85048-04 (07/11)

plantronics®

plantronics.