



Verbessern Sie Ihre geschäftlichen Prozesse

Komplettlösungen für Unternehmen, die die Zusammenarbeit fördern.

BenQ



Lösungen für Ihr modernes Arbeiten

Seit 36 Jahren helfen unsere Projektoren und Monitore Unternehmen dabei, der Zeit voraus zu sein. In den letzten Jahrzehnten haben wir unser Portfolio durch Display-Lösungen ergänzt - mit dem Ziel, die Produktivität zu steigern und den Nutzen Ihrer bestehenden Arbeitsbereiche zu verbessern. Die (interaktiven) Displays von BenQ sind mehr als nur ein TV oder Signage Display. Sie sind mit innovativen Hardware- und Softwarefunktionen ausgestattet, die Ihnen helfen, intelligenter zu arbeiten und die Qualität Ihrer Ergebnisse zu verbessern.

Zukunftssicherheit für Ihr Unternehmen

Damit Ihr Unternehmen für die Herausforderungen der neuen Arbeitswelt gewappnet ist, sollten Ihre Teams mit flexiblen und agilen Lösungen ausgestattet sein. Die richtigen Technologien ermöglichen es Ihnen, schnell auf neue Arbeitsmethoden wie hybrides Arbeiten für eine bessere Geschäftskontinuität umzustellen.

Decken Sie alle Bereiche ab

Ganz gleich, ob Sie planen, Ihr gesamtes Büro aufzurüsten oder nur Ihre Besprechungsräume einzurichten - BenQ bietet ein breites Lösungsportfolio, das alle Arten von Displays für einfache und effiziente Kollaboration abdeckt.

Arbeiten Sie mit Branchenführern zusammen

BenQ arbeitet mit anderen Branchenführern wie Microsoft, Amazon und VMware zusammen. Unsere BenQ Displays wurden von ihnen zertifiziert, um außergewöhnliche Leistung und Kompatibilität zu garantieren.

[BenQ Partner >>](#)



Unsere Unternehmenslösungen

Entdecken Sie, was BenQ Ihrem Unternehmen bieten kann. Wir bieten mehr als nur Monitore oder Projektoren - wir bieten Displays, die Ihre Arbeitsweise effektiv verändern.

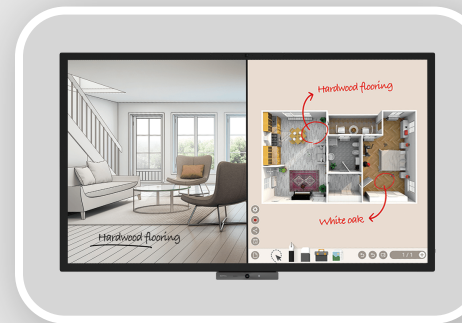

Interaktive Displays >

Ermöglichen Sie unbegrenzte Zusammenarbeit mit Touchscreen-Displays, die für einfache Kollaboration in Face-to-Face- und Hybrid-Szenarien entwickelt wurden.



Corporate Displays >

Ob Digital Signage oder großformatige Displays für Besprechungsräume - die Corporate Displays von BenQ sind auf Vielseitigkeit ausgelegt.



Zubehör >

Erweitern Sie das Potenzial Ihrer BenQ Displays mit Add-Ons, die Ihre Anforderungen erfüllen.



Software >

Mit den integrierten Apps und Plattformen, die speziell für die Zusammenarbeit und das Management entwickelt wurden, haben Sie alles, was Sie brauchen, sofort zur Hand.

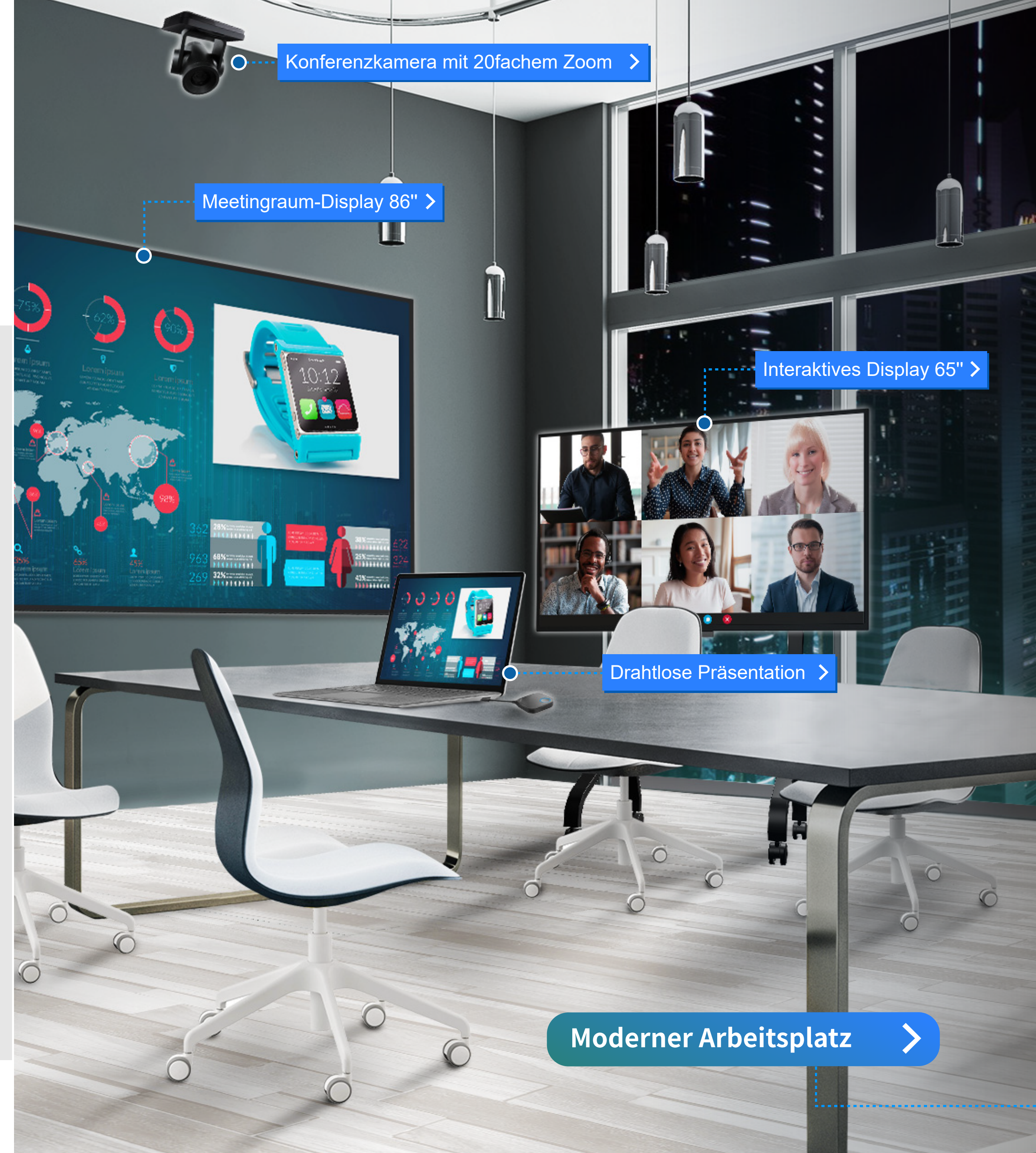

Konferenzkamera mit 20fachem Zoom >

Meetingraum-Display 86" >

Interaktives Display 65" >

Drahtlose Präsentation >

Moderner Arbeitsplatz >

Huddle Room >

Genießen Sie die Freiheit, Ideen in einem Raum, der für die praktische Zusammenarbeit konzipiert wurde, voll auszuschöpfen.



Meetingraum >

Bei gut ausgestatteten Räumen können Sie für Präsentationen und Konferenzen einfach hineingehen und sofort mit dem Meeting beginnen.



IT-Kontrollraum >

Überwachen und verwalten Sie Ihre Unternehmensressourcen mit Leichtigkeit über ein umfangreiches Live-Dashboard.

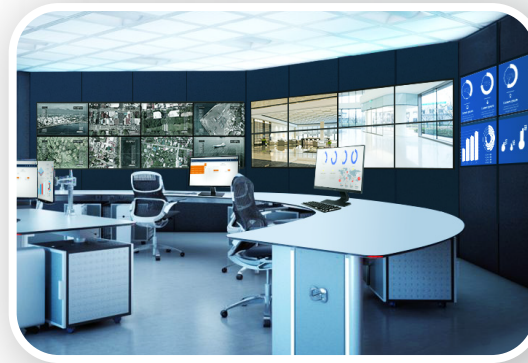

Eingang >

Begrüßen Sie Ihre Partner und Mitarbeiter im Eingangsbereich mit digitalen Informationen.

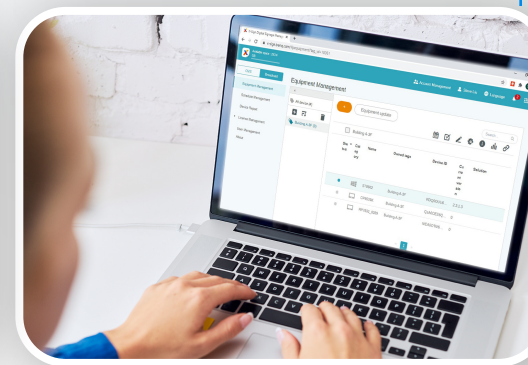
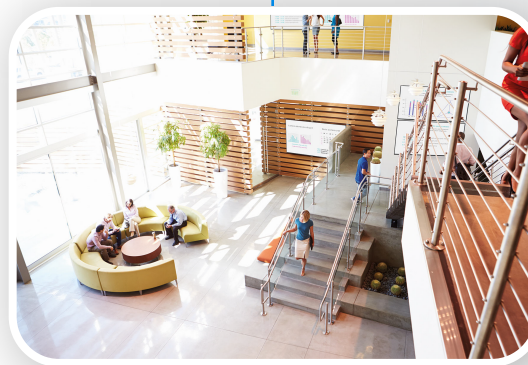

HR-Büro >

Werben Sie für Ihr Unternehmen und informieren Sie Ihre Mitarbeiter über ein zentrales Broadcast-System.

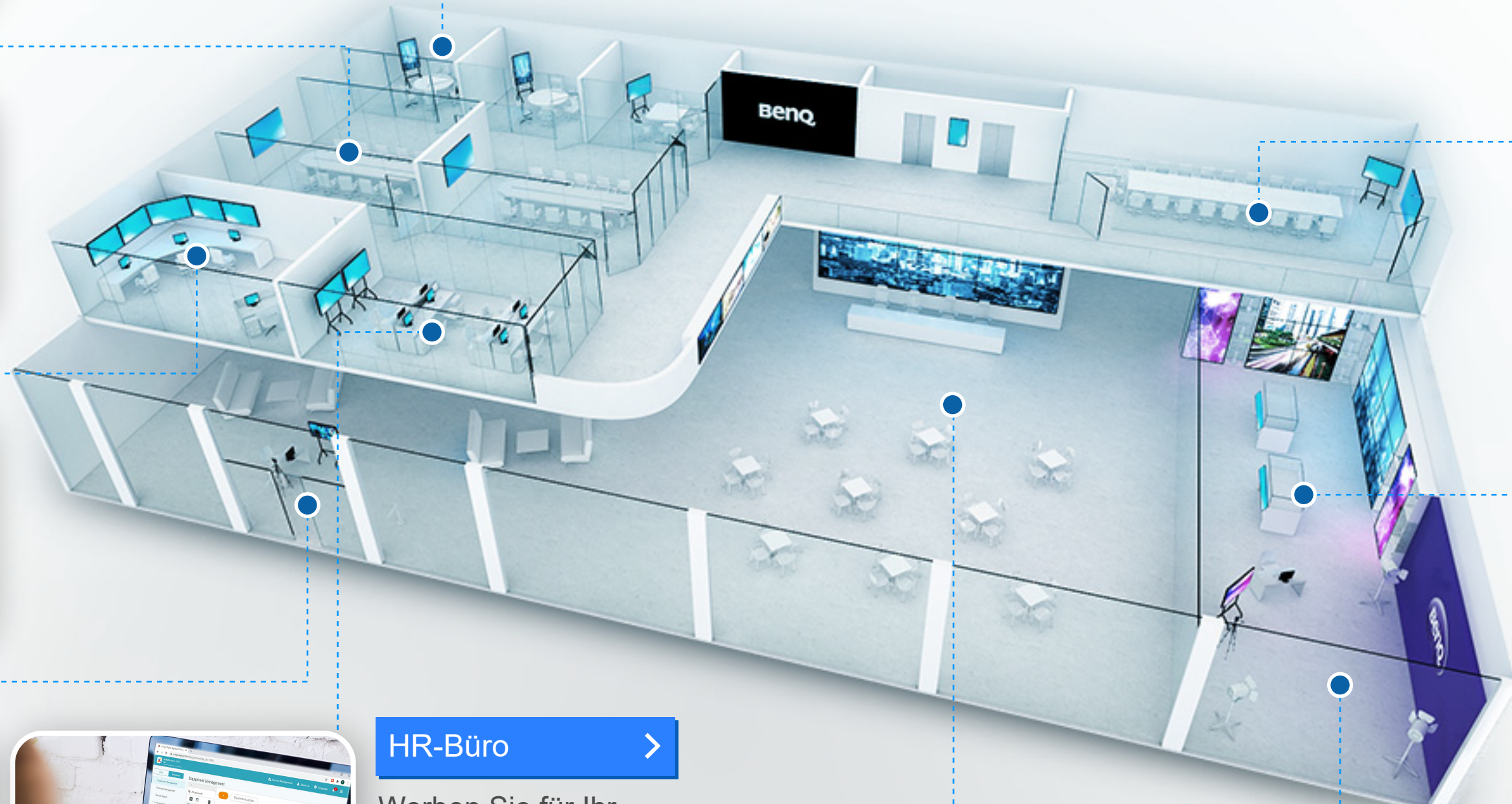

Konferenzraum >

Kommen Sie ohne viel Mühe zur Sache - mit professionellen Display-Lösungen für hybride Meetings.



Showroom >

Elegante, farbkalibrierte Displays und Installationen ermöglichen es Ihnen, Ihre besten Produkte zur Schau zu stellen.



Demo-Raum >

Veranstalten Sie Live-Demos und Webinare, um mehr Kunden in Echtzeit über hochwertiges Live-Streaming zu erreichen.



Lobby >

Beeindrucken Sie Ihre Gäste mit überlebensgroßen Videowänden, die das Beste zeigen, was Ihr Unternehmen zu bieten hat.



Modernisieren Sie Ihren Arbeitsbereich

BenQ bietet ein breites Portfolio an Lösungen für Unternehmen an, die Bürobereiche für unterschiedliche Arbeitsszenarien verbessern.

Huddle Room

kleine Räume für große Ideen

Display Kamera

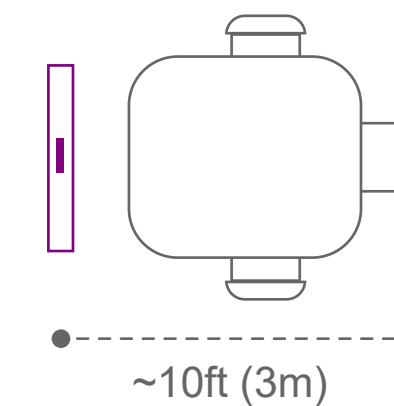

Geeignet für
< 5 Personen

Betrachtungsabstand
~ 10ft (3m)

Mit interaktiven Touchscreen-Displays sind Huddle Rooms perfekt für schnelle Ad-hoc-Besprechungen und spontane Brainstorming-Sitzungen ausgestattet. Mitarbeiter können ihre Ideen mithilfe von Cloud-Whiteboarding und anderen kollaborativen Funktionen festhalten und optimieren. Innovationen stehen keine Grenzen.

[CP-Produktvideo >](#)

[EZWrite-Produktvideo >](#)



Whiteboarding der nächsten Stufe

Machen Sie mehr als nur schreiben. EZWrite ist auf den BenQ DuoBoards vorinstalliert. EZWrite ist die Cloud-Whiteboarding-Lösung, die es mehreren Benutzern ermöglicht, gleichzeitig auf demselben Board zu schreiben oder zu skizzieren - entweder direkt auf dem DuoBoard oder von ihren eigenen mobilen Geräten aus. Sie können mit EZWrite außerdem Ihre Schreibfläche erweitern, Fotos und Screenshots importieren und Ihre Sitzungen aufzeichnen.

[Mehr erfahren >>](#)



EZWrite

Steigern Sie das Engagement

Beziehen Sie Ihre Mitarbeiter stärker ein. Mit InstaShare können Sie und Ihre Kollegen schnell und gleichzeitig mehrere Gerätebildschirme auf das DuoBoard übertragen. Auf diese Weise kann jeder aktiv an der Konversation teilnehmen und dazu beitragen. Da Sie außerdem den Bildschirm in Segmente (Split Screen) aufteilen können, ist es für jeden einfach, verschiedene Inhalte zu sehen. Dies ist perfekt, wenn Ihr Team für eine laufende Aufgabe auf mehrere Quellen zurückgreifen muss.

[Mehr erfahren >>](#)



InstaShare

Alles auf einen Blick

Müssen Sie mehrere Apps oder Dateien für ein Projekt geöffnet haben? Verringern Sie die Zeit, die Sie benötigen, um ständig von einem Fenster zum anderen zu wechseln. Arbeiten Sie bequem an zwei Apps gleichzeitig, indem Sie entweder den Duo Windows- oder den Duo OS-Modus verwenden.

Auf einem Display wie dem BenQ DuoBoard haben Sie und Ihr Team mehr Platz, um alle Details zu sehen.

[Mehr erfahren >>](#)



DuoBoard 65"

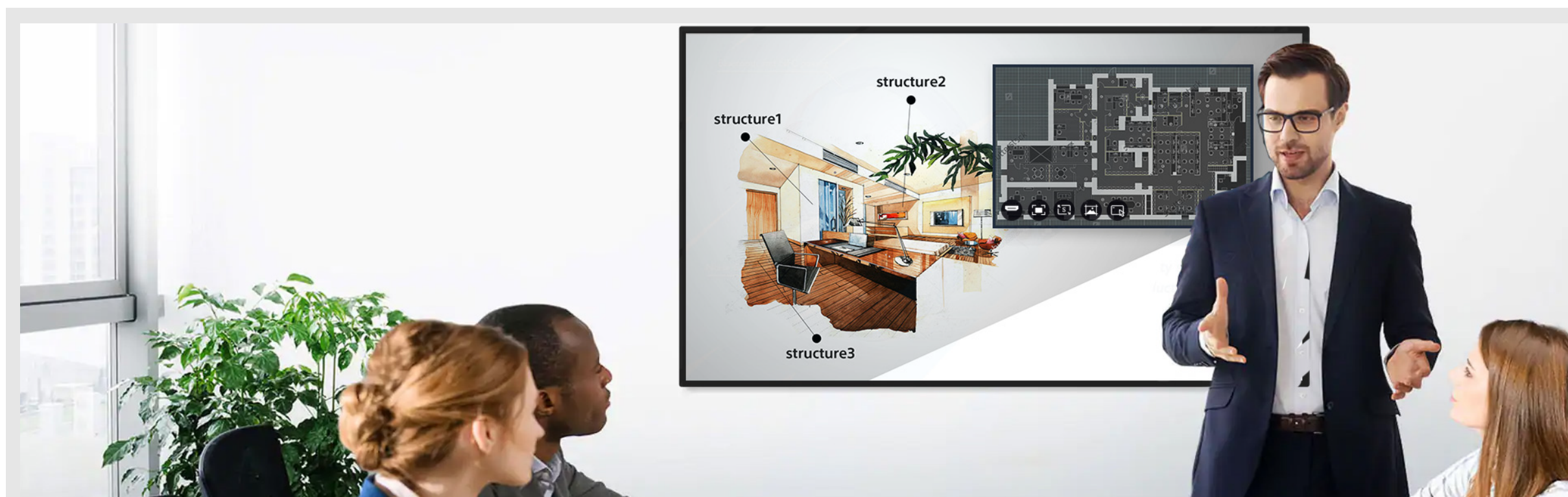

Suchen Sie nach Non-Touch?

Wenn Sie nur Inhalte präsentieren möchten, bietet BenQ die CS-Serie an. Dank der integrierten Funktionen und Add-Ons können mit dem professionellen Meetingraum-Display kabellos Folien und Multimediadateien teilen. Es unterstützt auch die Duo-Arbeitsmodi und Cloud-Whiteboarding für eine effiziente Zusammenarbeit während des Meetings.

[Mehr erfahren >>](#)

Starten Sie Videokonferenzen mit Leichtigkeit

Kombinieren Sie ein CS-Display mit der Webcam DVY21, die Full-HD-Videoqualität mit einem großen Sichtfeld liefert. Sie ist perfekt für Einzelgespräche und kleine Teammeetings.

[Mehr erfahren >>](#)



CS6501



DVY21



Meetingraum

mittelgroße Räume für jeden Zweck

— Display — Kamera

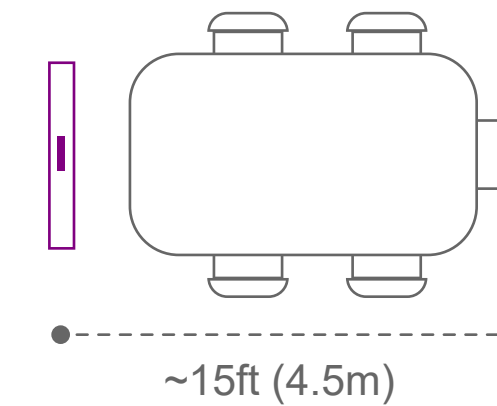

Geeignet für
< 10 Personen

Betrachtungsabstand
~ 15ft (4.5m)

Besprechungsräume bieten Mitarbeitern einen Bereich, um Ideen auszutauschen, Pläne zu präsentieren und Anliegen mit ihren Kollegen zu besprechen.

Großartige Besprechungsräume ermöglichen es fast jedem, hineinzugehen und seine Präsentationen oder Videoanrufe zu starten, ohne von Hardware- oder Softwareproblemen aufgehalten zu werden. Aus diesem Grund ist es wichtig, diese Räume mit Displays auszustatten, die für eine einfache Bildschirmfreigabe und reibungslose Videokonferenzen ausgelegt sind.

[▶ CS Demo-Video](#)



Der Fokus liegt auf Ihrer Präsentation

Konzentrieren Sie sich auf Ihre Meetings und BenQ kümmert sich um den Rest. Die CS-Serie wurde für sofortige persönliche und hybride Meetings entwickelt. Sie verfügt über ein eigenes benutzerfreundliches Betriebssystem, mit dem Sie Videogespräche direkt vom Display aus starten oder Präsentationen von Ihren Cloud-Speicherkonten laden können. Sie müssen keine Laptops oder USB-Treiber mehr mitbringen. Die CS-Serie wird mit einer leistungsstarken Fernbedienung geliefert, die als Clicker und Pointer fungiert und die Navigation erleichtert.

[Mehr erfahren >>](#)



CS7501

Steigern Sie das Engagement

Beziehen Sie Ihre Mitarbeiter stärker ein. Mit InstaShare können Sie und Ihre Kollegen schnell und gleichzeitig mehrere Gerätebildschirme auf die CS-Displays übertragen. Auf diese Weise kann jeder aktiv an der Konversation teilnehmen und dazu beitragen. Da Sie außerdem den Bildschirm in Segmente (Split Screen) aufteilen können, ist es für jeden einfach, verschiedene Inhalte zu sehen. Dies ist perfekt, wenn Ihr Team für eine laufende Aufgabe auf mehrere Quellen zurückgreifen muss.

[Mehr erfahren >>](#)



InstaShare

Räume ganz einfach buchen

Hatten Sie schon einmal Probleme, einen Raum für Ihr Meeting zu finden? Egal, ob Ihr Büro Google Workspace, Microsoft Outlook, Exchange oder Office 365 verwendet, BenQ Displays können dahingehend eingebunden werden, um bequem den Raum im entsprechenden Zeitfenster für Ihr Meeting zu buchen. Das integrierte CS-Widget für Office 365 zeigt automatisch den Raumplan an, damit jeder auf dem Laufenden ist.

[Mehr erfahren >>](#)

meetingroom³⁶⁵



Echtes Plug & Play

Ein Knopfdruck, um drahtlose Präsentationen zu starten. Das drahtlose Präsentationssystem BenQ InstaShow™ befreit Sie von Kabeln und Adaptoren, ist intuitiv zu bedienen, reibungslos in der kabellosen Übertragung für Präsentationen mit mehreren Personen und Gruppendiskussionen und sicher gegen jegliche Sicherheitsbedrohungen.

[Mehr erfahren >>](#)



Wireless Präsentation

Bringen Sie alle ins Bild

Statten Sie Konferenzräume mit der 4K-Konferenzkamera DVY22 aus, die so intelligent ist, dass sie den Bildausschnitt an die Anzahl der Personen im Raum anpasst. Außerdem verfügt sie über eine Rauschunterdrückung und einen 4-fachen Digitalzoom, wodurch sie leise und dennoch leistungsstark ist.

[Mehr erfahren >>](#)



DVY22



Konferenzraum

große Räume für hybride Arbeitsgruppen

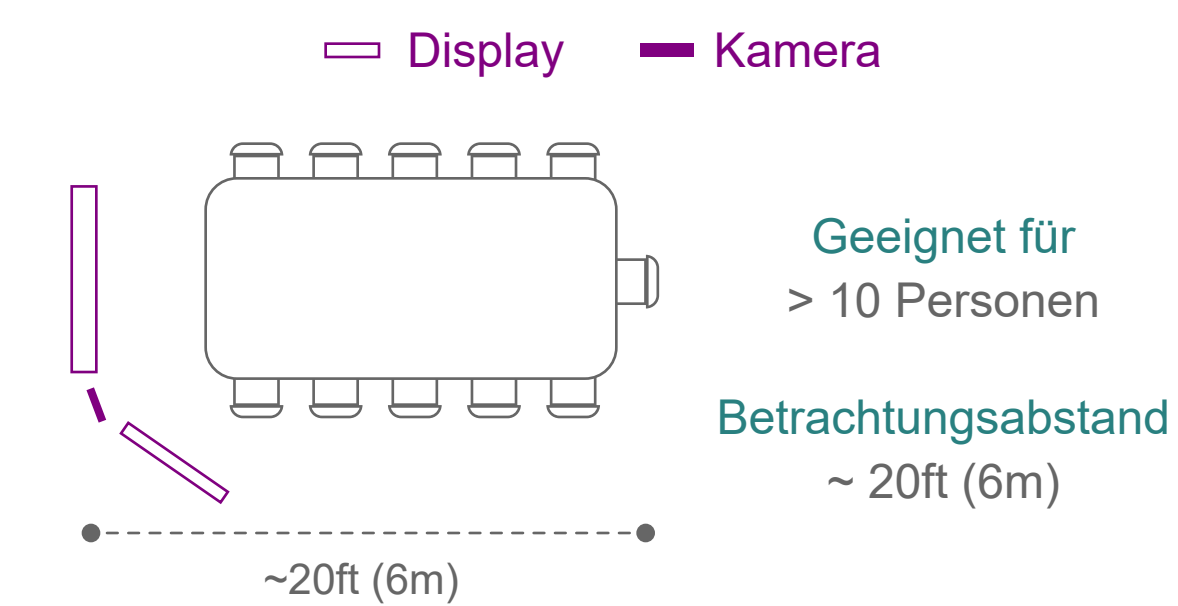

Ein hochmodernes Display in Ihrem Konferenzraum sieht vielleicht beeindruckend aus, aber ist es auch zukunftssicher genug, um den Anforderungen an das hybride Arbeiten standzuhalten? Bei großen Teams, die standortübergreifend arbeiten, kann es eine Herausforderung sein, einen Konsens zu finden. Wie bringen Sie alle zur gleichen Zeit zusammen? Statten Sie Ihren Konferenzraum mit professionellen Display-Lösungen aus, die es Ihnen ermöglichen, Ihre Ideen persönlich und gleichzeitig per Videokonferenz zu präsentieren.

[▶ CP-Produktvideo](#)

[▶ Kamera-Broschüre](#)



Finden Sie Ihren Weg

Unsere Displays für Besprechungsräume in Unternehmen sind so gebaut, dass sie beeindruckend sind. Sie bieten 4K, sind langlebig und sehen professionell aus - Zudem sind sie auch so konzipiert, dass sie zur Arbeitsweise Ihrer Teams passen. BenQ weiß, dass es nicht die eine Art gibt, Meetings abzuhalten, schon gar nicht hybride Meetings. Jeder hat einen Arbeitsstil, der am besten zu ihm passt: Einige erzielen Ergebnisse durch Whiteboarding in kleinen Gruppen, während andere die Dinge erledigen, indem sie Ideen vor einem großen Publikum präsentieren. Für jedes Szenario haben wir Displays, die Ihre Anforderungen erfüllen - sowohl Touch (DuoBoard) als auch Non-Touch (CS-Serie).

[Mehr erfahren >>](#)



DuoBoard 65"



CS8601



Alles im Bild

Ein Großteil der Bedeutung wird über Mimik und Körpersprache vermittelt, die bei Gesprächen mit entfernten Kollegen oft verloren gehen. In hybriden Arbeitsszenarien, in denen Teams über verschiedene Standorte verstreut sind, ist es entscheidend, dass sich alle sehen können. BenQ bietet eine Auswahl an Videokonferenzkameras, die für verschiedene Arten von Besprechungsräumen und Szenarien geeignet sind. Egal, ob Sie alleine in einem Huddle Room sitzen oder sich einen großen Konferenzraum mit Ihrem Team teilen, es gibt eine BenQ Kamera, die für Sie geeignet ist.

[Mehr erfahren >>](#)



DVY21



DVY22



DVY23



Genießen Sie Videokonferenzen

Starten Sie Videocalls direkt von Ihrem Display aus. Sowohl das DuoBoard als auch die CS-Serie unterstützen Videokonferenzen über das vorinstallierte TeamViewer Meeting. Starten Sie einfach die App, um sicher mit Ihren Teammitgliedern zusammenzuarbeiten. Sie müssen Ihren Laptop oder Ihr mobiles Gerät nicht mehr benutzen.

[Mehr erfahren >>](#)



TeamViewer Meeting



Verwenden Sie die Apps, die Sie haben

Müssen Sie in Ihrem Unternehmen Zoom Rooms, Microsoft Teams, Google Meet, Cisco Webex oder andere Conferencing-Apps verwenden? Mit dem TEY21 können Sie jede Videokonferenzsoftware auf dem DuoBoard oder der CS-Serie öffnen. Dieser OPS-Einschub-PC ist mit Windows 10 IoT Enterprise ausgestattet, so dass Sie nicht nur Ihre bevorzugte Konferenzplattform nutzen können, sondern auch Projektdateien direkt auf dem Display öffnen können. Der TEY21 ist einfach über den BenQ Launcher erreichbar.

[Mehr erfahren >>](#)



OPS-Serie

OPS-unterstützte Software:



zoomrooms





Demo-Raum

Showrooms

Display Kamera



Traditionell waren Messen der beste Weg, um Menschen Ihre Produkte erleben zu lassen und ihnen eine Vorstellung davon zu geben, was Sie ihnen als Unternehmen bieten können. Aber wenn ein persönliches Treffen mit potenziellen Kunden keine Option ist, können Ihre Vertriebs- und Marketingteams Demos per Videostreaming in einem Studio oder Showroom veranstalten. Statten Sie diesen Raum mit einem Display und einer Streaming-Kamera aus, um Ihre Produkte im besten Licht zu präsentieren.

DVY23



Ausgezeichnetes Videostreaming

Mit der DVY23 und dem TEY21 können Sie Ihre Demos problemlos auf Plattformen wie YouTube oder Facebook Live übertragen. Durch die Kombination der BenQ ST-Serie mit einer Kamera und einem OPS-Slot-in-PC erhalten Sie das komplette Videostreaming-Set-up. Die DVY23 ist eine Konferenzkamera mit 20-fachem Zoom und einer besonders großen Auswahl an Schwenk-, Neige- und Zoomfunktionen. Sie sorgt dafür, dass Ihre Moderatoren und Produkte immer im Fokus und auf dem Bildschirm sind. Dank des eingebauten Schwerkraftsensors können Sie die Kamera in jeder beliebigen Position montieren, ohne dass die Qualität und Ausrichtung des Videos beeinträchtigt wird. Mit dem TEY21 Slot-in-PC können Sie auf webbasierte Plattformen zugreifen, so dass Sie sofort streamen können.

[Mehr erfahren >>](#)



DVY23

Mehr als nur Videoassistent

Video-Assist-Systeme sind bei Demos hilfreich, da sie eine Echtzeit-Wiedergabe Ihres Streams ermöglichen, aber oft sind VA-Monitore zu klein und schränken die Anzahl der Personen ein, die sehen können, was übertragen wird. Mit einem Mehrzweck-UHD-Display wie der BenQ ST-Serie können Sie Ihren Livestream in gestochen scharfer 4K-Klarheit überwachen. Und da es sich um ein großformatiges Display handelt, können der Regisseur und das Produktionsteam alle Feinheiten leicht erkennen. Außerdem gibt es mehr Platz für Live-Feedback. Vertriebs- und Marketingmitarbeiter können den Kommentarstrom überwachen und Kundenfragen einfach beantworten, sobald sie eingehen.

[Mehr erfahren >>](#)

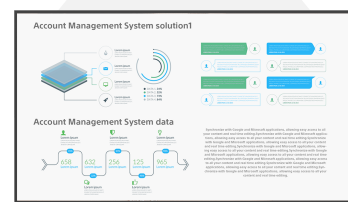

ST6502



OPS-Serie

Mehr Interaktivität für wirkungsvolle Demos

Gute Verkaufsdemos erzählen eine Geschichte. Großartige Demos fesseln ihr Publikum. Mit der RP-Serie ist es einfacher, fesselnde Präsentationen zu inszenieren. Die Touchscreen-Oberfläche ermöglicht es dem Präsentator, seine Folien mit Handgesten zu steuern und Objekte auf dem Bildschirm direkt vom Display aus zu bewegen. Die RP-Serie ist außerdem mit einem entspiegelten Bildschirm ausgestattet, der sich ideal für Studio-Setups eignet, die helles Licht erfordern. Produktvideos und Präsentationen bleiben unter allen Lichtverhältnissen sichtbar.

[Mehr erfahren >>](#)



RP8602



Fesseln Sie Ihr Publikum

Auf der Pantone® zertifizierten SL-Serie erwachen Produkte zum Leben. Die verschiedenen Farbmodi des Displays eignen sich für Ausstellungsräume und Messen und verleihen sowohl Standbildern als auch dynamischen Videos Lebendigkeit, um die Aufmerksamkeit Ihrer Kunden zu fesseln.

[Erfahren Sie mehr >>](#)

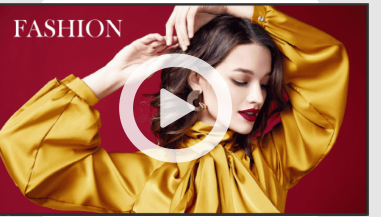

SL-Produktvideo

Beeindruckende Erlebnisse schaffen

Denken Sie mit kreativen Installationen über den Tellerrand hinaus. Die Sonderformat-Displays der BenQ BH-Serie sind vielseitig einsetzbar und geben Ihnen die Freiheit, beeindruckende Ausstellungsräume einzurichten, die die Sinne anregen.

[Mehr erfahren >>](#)

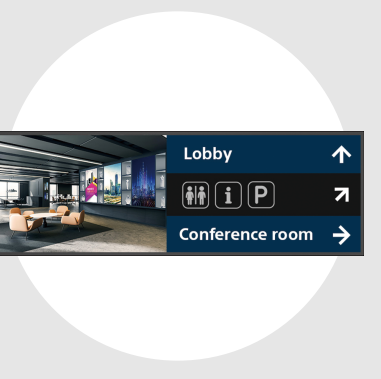

BH2801



Lobby



Eingang

Machen Sie einen großartigen ersten Eindruck

Geben Sie Ihren Gästen beim Betreten Ihrer Lobby einen Einblick in Ihr Angebot durch eine auffällige Videowand, die sowohl die Lösungen Ihres Unternehmens als auch Ihre Markenidentität fördert. Und da die BenQ PL-Videowand-Serie einen der dünnsten Rahmen in der Branche hat, ist ein großes, nahtloses und verzerrungsfreies Bild garantiert. Sie können diesen Raum weiter maximieren, indem Sie den Inhalt wechseln und die Wand als großes Wegweiserschild und digitale Anzeigetafel verwenden.

[Mehr erfahren >>](#)



PL5502

Holen Sie Ihre Gäste ab

Begrüßen Sie Ihre Partner und Mitarbeiter im Eingangsbereich mit einem Digital Signage Display der CS-Serie von BenQ. Sie können digitale Informationen rund um Ihr tägliches Geschäft präsentieren oder per Split-Screen wichtige Unternehmenskennzahlen auf der einen und Meeting-Termine mit Uhrzeit, Thema und Raumnummer auf der anderen Bildschirmhälfte zeigen.

[Mehr erfahren >>](#)



CS8601



IT-Kontrollraum

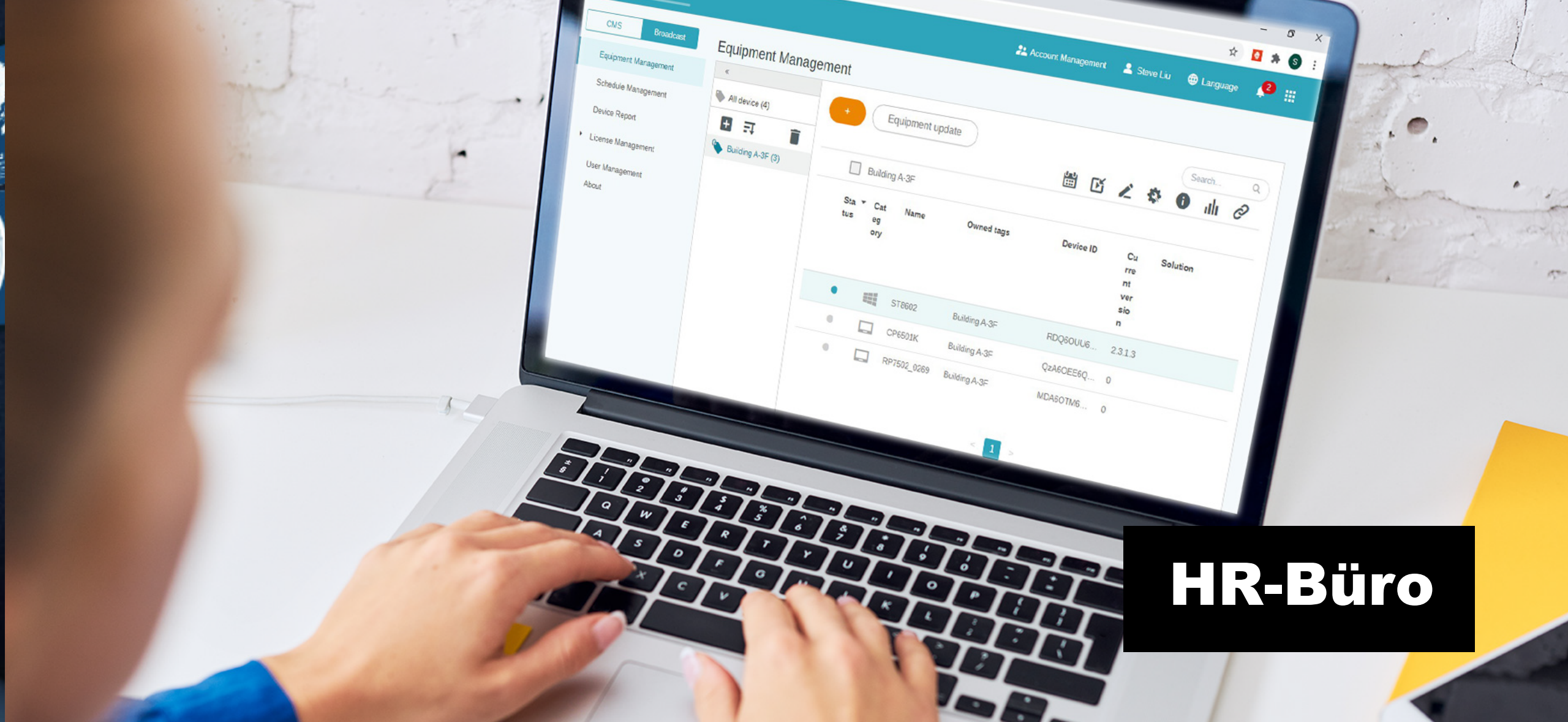

HR-Büro

Zentralisierte Geräte- und Benutzerverwaltung

Statten Sie Ihre IT-Teams mit einer Kommandozentrale aus, die für Unternehmen geeignet ist. Die BenQ DMS (Device Management Solution) und der IAM-Dienst (Identity and Access Management) vereinfachen die Geräte- und Rechteverwaltung, indem sie es dem IT-Personal ermöglichen, über eine einzige, sichere Cloud-basierte Konsole Geräteeinstellungen zu ändern und Active Directory-Benutzerlisten zu synchronisieren. Sie können das Geräte-Dashboard zusammen mit Live-Sicherheitsfeeds auf einer großen Videowand zur Echtzeitüberwachung anzeigen. So wird sichergestellt, dass die Unternehmensressourcen richtig und optimal genutzt werden.

[Mehr erfahren >>](#)



PL5502



DMS

Effektive büroübergreifende Kommunikation

HR-Teams halten ihre Mitarbeiter in der Regel per E-Mail und über offizielle Portale auf dem Laufenden, wenn es um Unternehmens-Updates, Mitarbeitervorteile, Schulungspläne und andere Ereignisse geht. Diese Mitteilungen gehen oft unter anderen arbeitsbezogenen Themen unter. Nutzen Sie Ihre BenQ Displays und Signage-Geräte effizient, wenn sie im Standby-Modus sind, indem Sie Nachrichten und unternehmensweite Ankündigungen für alle sichtbar machen. Sie können Inhalte einfach mit X-Sign entwerfen und veröffentlichen oder mit X-Sign Broadcast hochrangige Warnungen versenden, die sofortige Maßnahmen erfordern.

[Mehr erfahren >>](#)

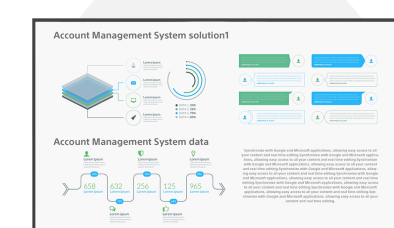

ST6502



X-Sign
Broadcast

Interaktive Displays

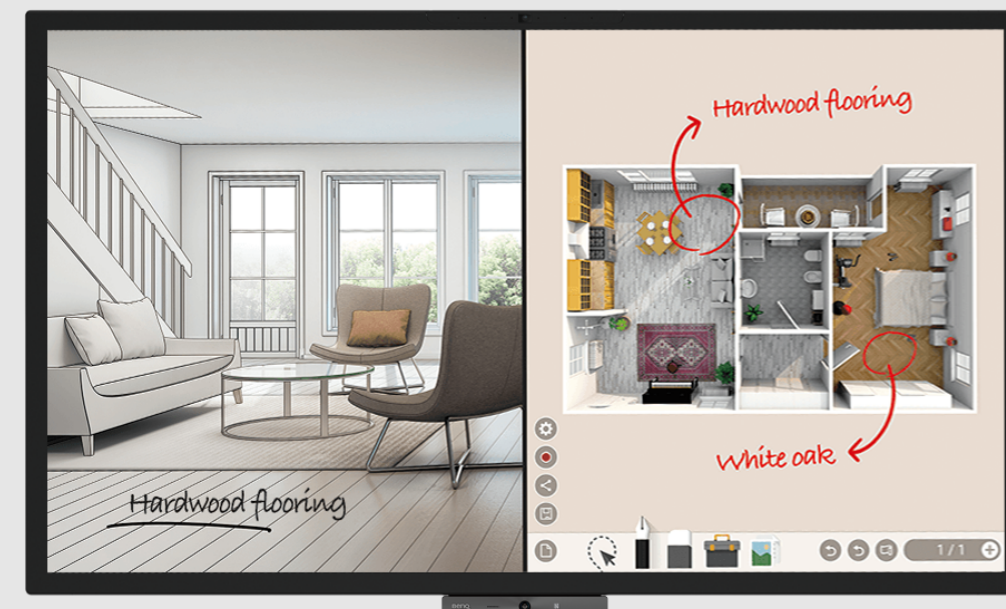

DuoBoard

Interaktives Display für Unternehmen

- Multitasking mit Kollegen über die verschiedenen Duo-Modi
- Nutzen Sie Apps auf dem Display über den Slot-in-PC
- Sofortiges Führen von Videokonferenzen über das integrierte Mikrofon und die Kamera
- Schützen Sie die Gesundheit des Benutzers mit dem keimresistenten Bildschirm
- Größen: 65", 86"

[Mehr erfahren](#)



RP-Serie

Interaktives Display für Unternehmen

- Sofortiger Zugriff auf Ihre Cloud-Konten über NFC-Anmeldung
- Nutzen Sie Apps auf dem Display über den Slot-in-PC
- Schützen Sie die Gesundheit des Benutzers mit Luftqualitätssensoren und dem keimresistenten Bildschirm
- Helligkeit passt sich an die Nähe des Benutzers an
- Größen: 65", 75", 86"

[Mehr erfahren](#)



RM-Serie

Interaktives Display für Unternehmen

- Bietet ein reibungsloses Schreiberlebnis
- Nutzen Sie Apps auf dem Display über den Slot-in-PC
- Schützt die Gesundheit des Anwenders durch den keimresistenten Bildschirm
- Komfortable Ausstattung mit Lautsprechern und Stiftablage
- Größen: 55", 65", 75", 86"

[Mehr erfahren](#)

Corporate Displays



CS-Serie

Corporate Meetingraum-Display

- Übertragen und steuern Sie Ihre Präsentationen mit Leichtigkeit
- Nutzen Sie Ihre bevorzugte Videokonferenz-App über den Slot-in-PC
- Kollaborieren Sie mit intuitiven Meeting-Tools
- Synchronisieren und zeigen Sie all Ihre Meeting-Termine an
- Größen: 65", 75", 86"

[Mehr erfahren](#)



SL-Serie

Pantone®-validiertes Display

- Weltweit erstes und einziges Pantone® -validiertes Display
- Gewährleistet durchgängige Farbtreue
- Bietet Farbmodi für verschiedene Szenarien
- Zeigt 4K UHD-Qualität
- Größen: 43", 55", 65", 75", 85"

[Mehr erfahren](#)

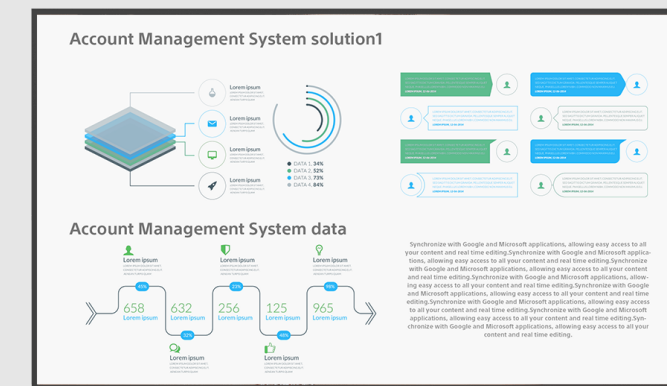

ST-Serie

4K Smart Signage Display

- Gestaltet für den vielseitigen Einsatz in Unternehmen
- Sofort einsatzbereit mit eingebautem Android OS
- Einfache Wiedergabe mit integriertem Player und Lautsprechern
- Bietet 4K UHD-Qualität
- Größen: 43", 55", 65", 75", 86"

[Mehr erfahren](#)

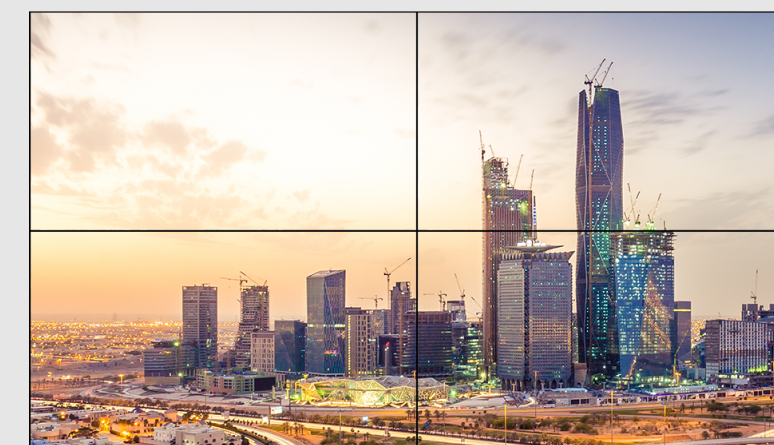

PL-Serie

Videowand

- Immersive Betrachtung mit 0,44 mm Rahmen
- Farbkalibriert für konsistentes Bild
- Bietet Daisy-Chaining mit 4K-Klarheit
- Flexible Konfiguration der angezeigten Inhalte
- Unterstützt die Wiedergabe von Inhalten von USB
- Größen: 49", 55"

[Mehr erfahren](#)

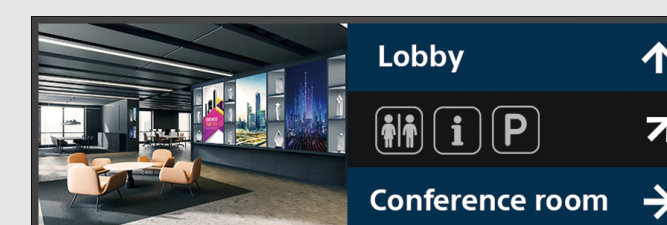

BH-Serie

Intelligentes Sonderformat-Display

- Kommt in verschiedenen Größen für unterschiedliche Anwendungen
- Klare Bilder bei unterschiedlichen Lichtverhältnissen
- Ein- oder doppelseitig, je nach Bedarf
- Einfaches, schlankes Design
- Optionale Touchscreen-Interaktivität
- Größen: 24", 28", 35", 38"

[Mehr erfahren](#)

Zubehör



DVK21
Kompakte Full-HD-Webcam

- 88° breites Sichtfeld
- Klare Full-HD-Videos ohne Verzerrung
- Omnidirektionale Mikrofone mit Rauschunterdrückung
- Anpassung an Lichtverhältnisse
- USB Plug & Play

[Mehr erfahren](#)

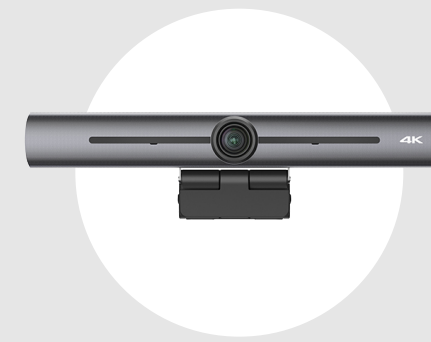

DVK22
Smarte
4K-Konferenzkamera

- 126° breites Sichtfeld
- 4x digitaler Zoom
- AI-gesteuerte automatische Rahmung
- Omnidirektionale Mikrofone mit Rauschunterdrückung
- Bietet klare Bilder auch bei schwachem Licht

[Mehr erfahren](#)



DVK23
Konferenzkamera mit
20fachem Zoom

- Ultra-detaillierter 20-fach optischer Zoom
- Schwenk: $\pm 170^\circ$ | Neigung: -30° bis $+90^\circ$
- Videoausgänge: USB 3.0, HDMI, 1GbE mit PoE, 3G-SDI
- Streaming: RTSP und RTMP
- Steuerungsanschlüsse: RS232, RS422, RS485, LAN, und Fernsteuerung

[Mehr erfahren](#)



Wireless Präsentation

- Echtes Plug & Play
- Keine Software oder Wartung erforderlich
- ISO27001-zertifizierter Sicherheitsschutz
- Niedrige Latenz bei Audio- und Videoübertragung bis zu 4K-Auflösung (WDC20)
- Touchback-Funktion für Touchdisplays/USB HID Geräte (WDC20)
- 4er Split Screen (WDC20)
- Unterstützt jedes Betriebssystem mit HDMI oder USB Typ-C

[Mehr erfahren](#)



OPS-Einschub-PC
Intel 10. Generation i5 & i7

- Lizenzierte Windows 10 IoT Enterprise
- Unterstützt eine Vielzahl von Anwendungen
- Zugänglich über BenQ Launcher
- Maximale Auflösung: 3840x2160
- Datenanschlüsse: USB 3.1, 3.0 und 2.0, sowie HDMI

[Mehr erfahren](#)



Wi-Fi Dongle

- Streaming/Mirroring von Bildschirmhalten
- Dualbandfähiges Wi-Fi 2.4Ghz / 5Ghz
- Bis zu 867 Mbps im 5 GHz

[Mehr erfahren](#)



Software

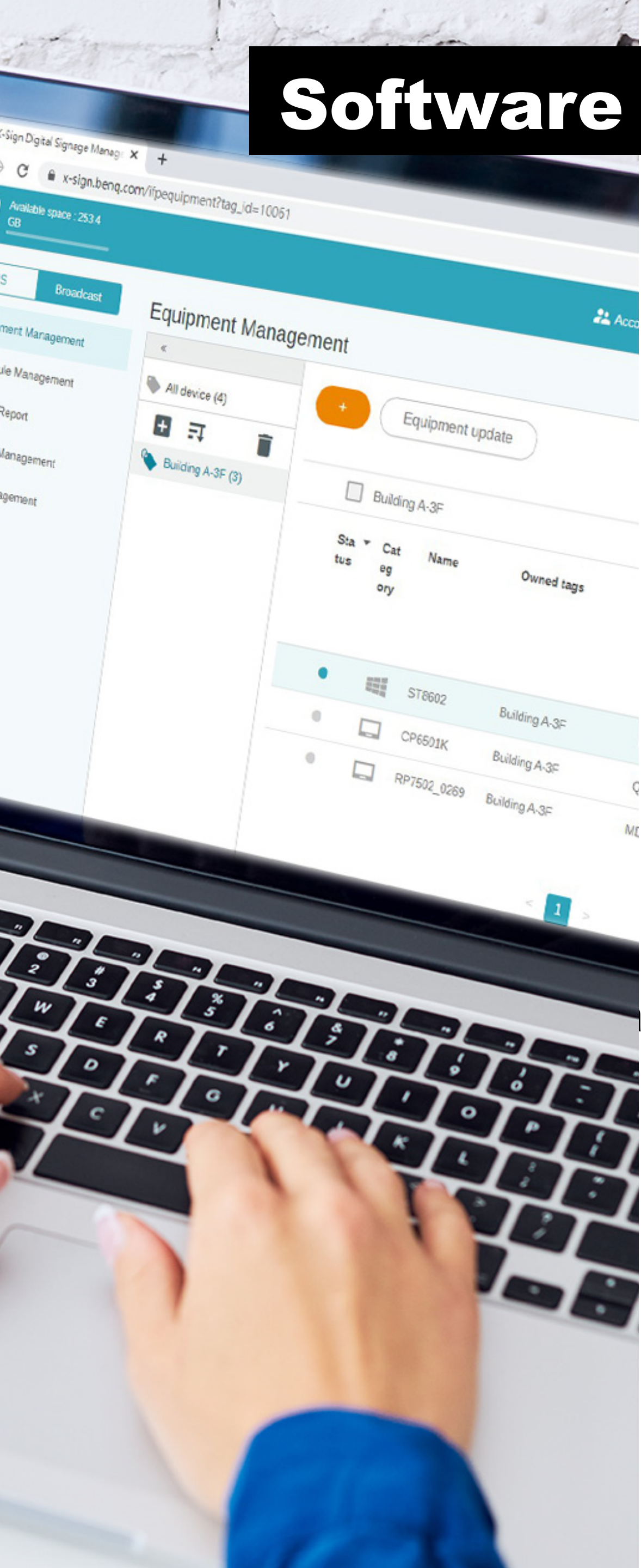

EZWrite

Schreiben, zeichnen und fügen Sie Bilder frei auf einem Cloud-Whiteboard ein, das für BenQ Displays entwickelt wurde.

[Mehr erfahren](#)



InstaShare

Sofortige Freigabe und Steuerung von Bildschirmen mehrerer Geräte - unabhängig von deren Betriebssystem - auf Ihren BenQ Displays.

[Mehr erfahren](#)



DMS

Aktualisieren Sie Firmware, verwalten Sie Apps und steuern Sie Ihre Geräte über die BenQ Device Management Solution.

[Mehr erfahren](#)



AMS

Verknüpfen Sie Ihren Cloud-Speicher auf Ihren Displays über das BenQ Account Management System und greifen Sie darauf zu.

[Mehr erfahren](#)



X-Sign Broadcast

Entwerfen und versenden Sie Benachrichtigungen und wichtige Ankündigungen an alle Ihre BenQ Displays über X-Sign Broadcast.

[Mehr erfahren](#)



X-Sign

Erstellen, planen und veröffentlichen Sie Inhalte für Ihre BenQ Displays über das X-Sign Content Management System.

[Mehr erfahren](#)

BenQ Partner

BenQ ist Partnerschaften mit branchenführenden Herstellern und Cloud-Service-Anbietern eingegangen, um Ihnen einen unvergleichlichen Service zu bieten, wann immer Sie eine unserer Display-Lösungen verwenden.

[Mehr erfahren >](#)



BenQ Slot-in-PCs werden von Intel unterstützt und verwandeln Displays in leistungsstarke IoT-Lösungen.



Die von AWS gehosteten BenQ Dienste garantieren Datensicherheit, Datenschutz und Zuverlässigkeit.



Verteidigen Sie Ihre Displays gegen Malware und sichern Sie gleichzeitig Ihre Unternehmensdaten.



Greifen Sie auf virtuelle Desktops auf Ihren Bildschirmen zu, um gehostete Anwendungen, Dateien und Ordner zu öffnen.



Genießen Sie Videokonferenzen mit den Zoom Rooms kompatiblen BenQ Displays.



Nutzen Sie TeamViewer-Lösungen für Remote-Desktop-Zugriff oder Videokonferenzen.



Konfigurieren und verwalten Sie Ihre Displays ganz einfach mit dem sicheren Ökosystem von Creston.



Verwalten und passen Sie Ihre Displays nach Ihren Wünschen an, ohne die Systemcontroller wechseln zu müssen.



Das Pantone-Matching-System gewährleistet eine durchgängige Farbtreue bei BenQ Lösungen.

Lösungsübersicht



Huddle Room

Meetingraum

Konferenzraum

	Kollaboration	Kollaboration	Kollaboration
Interaktive Displays	DuoBoard, RP, RM (65")	DuoBoard, RP, RM (65"/75")	DuoBoard, RP, RM (86")
Software	EZWrite	EZWrite	EZWrite
Zubehör	Wi-Fi Dongle	Wi-Fi Dongle	Wi-Fi Dongle
	Präsentation	Präsentation	Präsentation
Non-Touch Displays	CS, SL, ST (43"/55"/65")	CS, SL, ST (65"/75")	CS, SL, ST (75"/86")
Wireless Präsentation	InstaShare	InstaShare	InstaShare
Zubehör	WPS-Gerät Wi-Fi Dongle	WPS-Gerät Wi-Fi Dongle	WPS-Gerät Wi-Fi Dongle
	Videokonferenz	Videokonferenz	Videokonferenz
Displays	CS, SL, ST (43"/55"/65") DuoBoard, RP, RM(65")	CS, SL, ST (65"/75") DuoBoard, RP, RM(65"/75")	CS, SL, ST (75"/86") Duoboard, RP, RM(75"/86")
Video-konferenzsysteme	Zoom Rooms, Microsoft Teams, Cisco WebEx, Google Meet, etc.	Zoom Rooms, Microsoft Teams, Cisco WebEx, Google Meet, etc.	Zoom Rooms, Microsoft Teams, Cisco WebEx, Google Meet, etc.
Zubehör	1080P-Webcam Intel i7-Einschub-PC	Intelligente 4K-Kamera Intel i7-Einschub-PC	PTZ-Kamera mit 20fachem Zoom Intel i7-Steckplatz-PC

BenQ