

31.402

Addit proteggi cavi 60 cm - diritta 402

Il proteggi cavi Addit consente di far passare i cavi in modo sicuro nei punti desiderati. Il robusto alloggiamento in alluminio protegge le persone e i cavi tenendoli a distanza di sicurezza. Inoltre, la copertura a cerniera permette di posizionare, rimuovere o scollegare i cavi in tutta facilità nel giro di pochi secondi.

Sta cercando qualcosa di particolare?

Su richiesta, siamo in grado di personalizzare la lunghezza del proteggi cavi in base alle sue esigenze.

Ci contatti per ulteriori informazioni.

- Realizzata in alluminio riciclato per l'80%
- La parte superiore scanalata assicura una superficie sicura antiscivolo
- Carico massimo: 500 kg
- Adatta per 10 cavi con 7 mm di spessore
- La copertura a cerniera consente un agevole accesso superiore alle canaline
- Le scanalature sulla parte inferiore e le strisce di sfregamento offrono una presa sicura su tutti i tipi di pavimento
- Componenti in alluminio completamente riciclabile
- Dimensioni (l x p x a): 145 x 600 x 20 mm

addit

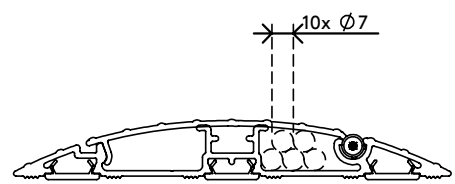
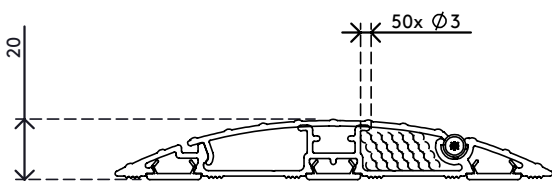
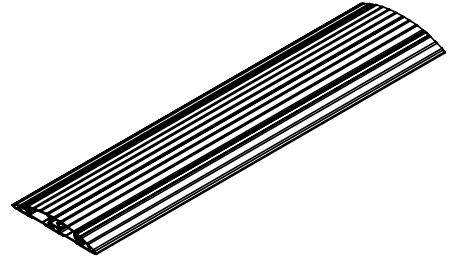
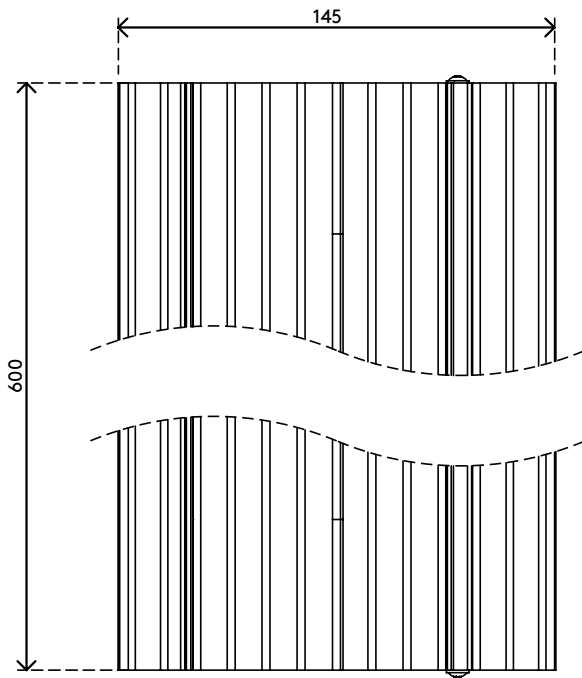

Addit proteggi cavi 60 cm - diritta 402

2020/02/26

31.402

 635 x 180 x 45 mm

 1 pcs

 argento

 1,3 kg

 805410314026